

FUJITSU

KATALOG
PRODUKTOWY
2017

SPLIT INVERTER | MULTI SPLIT INVERTER
POMPA CIEPŁA WATERSTAGE | REKUPERATOR



systemy
klimatyzacji

we care
about
air



OPERATION

100%

KATALOG
SYSTEMÓW
SPLIT
FUJITSU

Referencje	4
Objaśnienie cech urządzeń	6
Specyfikacja funkcji urządzeń SPLIT	8
Fujitsu ekologicznie	10
Certyfikaty i wyróżnienia FUJITSU	13
Nowości produktowe 2017	14
Przykładowe zastosowania urządzeń	18
Tabela szybkiego doboru	20
Integracja BMS	22
Energooszczędne i nowoczesne technologie	26
Rodzina sterowników FUJITSU	36
Klimatyzatory SPLIT	39
Klimatyzatory ściennie	40
Klimatyzatory z funkcją NORDIC	50
Klimatyzatory przypodłogowe	56
Klimatyzatory kasetonowe	58
Klimatyzatory uniwersalne	64
Klimatyzatory przysufitowe	66
Klimatyzatory kanałowe	68
Wymiary jednostek SPLIT	80
Systemy MULTI SPLIT	85
Systemy MULTI SPLIT symultaniczne	96
Domowa pompa ciepła WATERSTAGE	99
Centralka wentylacyjna z odzyskiem energii	106
Akcesoria opcjonalne do klimatyzatorów	108
Akcesoria opcjonalne do pompy ciepła WATERSTAGE	110

najnowsze realizacje split i multi split fujitsu

Grupa KLIMA-THERM od 1996 roku dostarcza Klientom najwyższej klasy systemy klimatyzacyjne, wentylacyjne i grzewcze dedykowane do użytku profesjonalnego, jak również przeznaczone na potrzeby odbiorców indywidualnych. Bogate portfolio wysokiej jakości urządzeń pozwala firmie na elastyczne podejście do procesu projektowania systemów HVACR spełniających ściśle określone wytyczne projektowe i restrykcyjne wymagania Inwestora.



- 7R Logistic S.A. – Gdańsk
- Agencja Restrukturyzacji i Modernizacji Rolnictwa – Warszawa
- Apartamenty Wolska² – Warszawa
- Biurowiec Biznes Polska – Rzeszów
- BSH – Łódź
- BWI Poland Technologies – Krosno
- Centrum Badawczo-Rozwojowe Grupy Adamed – Warszawa
- Centrum Handlowe – Tomaszów Mazowiecki
- Centrum Logistyki PROMAG S.A. – Koninko
- Elektrociepłownia Siekierki – Warszawa
- Galeria Królewska – Sandomierz
- IKEA – Bydgoszcz
- Instytut Energetyki Przemysłowej – Warszawa
- Instytut Technologii Materiałów Elektronicznych – Warszawa
- Kino Helios – Przemysł
- Krośnieńskie Huty Szkła Krosno S.A. – Krosno
- Lohmann Polska Sp. z o.o. – Gdynia
- Michelin Polska S.A. – Olsztyn
- MSWiA – Ośrodek radioterapii i onkologii – Warszawa
- Nelton Sp. z o.o. – Pruszcz Gdański
- Pozytywna Szkoła Podstawowa – Gdańsk
- Saint-Gobain Sekurit Hanglas – Żary
- Salon Harley Davidson – Rzeszów
- Stacja elektroenergetyczna Szczecin – Pomorzany
- Stadion Olimpijski – Wrocław
- Tekra Sp. z o.o. – Gubin
- Urząd Gminy – Legionowo
- Urząd Miasta – Częstochowa
- Urząd Miasta – Jarocin



Więcej informacji na temat naszych realizacji znajdziesz
w katalogu LISTA REFERENCJI, dostępnym na stronie www.klima-therm.pl

najnowsze
realizacje split
i multi split



opis funkcji

komfort



Wydajne ogrzewanie

Utrzymywanie nominalnej wydajności grzania nawet przy temperaturze zewnętrznej sięgającej -7°C.



Wydajny dyfuzor

Kąt nachylenia dodatkowej żaluzji regulowany jest przez czujniki monitorujące. Dzięki temu komfort w pomieszczeniu uzyskiwany jest natychmiastowo.



Pełna moc

Praca z pełną mocą wentylatora i z pełną mocą sprężarki. Pozwala na szybkie osiągnięcie temperatur zadanych w pomieszczeniu.



Funkcja 10° HEAT

Temperatura w pomieszczeniu może być utrzymywana na stałym poziomie 10°C, w celu uniknięcia jej nadmiernego spadku w czasie gdy nikt nie przebywa w pomieszczeniu.



Auto Restart

W przypadku chwilowego zaniku zasilania, klimatyzator automatycznie włączy się po powrocie napięcia z zachowaniem poprzednich ustawień.



Automatyczna zmiana trybu pracy

Jednostka automatycznie przełącza się między trybami chłodzenia i grzania w zależności od ustawień temperatury oraz temperatury w pomieszczeniu.



Automatyczne żaluzje pionowe

Zmieniają kierunek nawiewu powietrza w pionie (wachlowanie).



Automatyczne żaluzje pionowe i poziome

Zmieniają kierunek nawiewu powietrza w pionie i poziomie (wachlowanie).



Automatyczna regulacja intensywności nawiewu

Mikroprocesor automatycznie dostosowuje intensywność nawiewu do zmian temperatury w pomieszczeniu.



Automatyczna regulacja strumienia powietrza

Mikroprocesor automatycznie dostosowuje wydajność powietrza klimatyzatora do oporów sieci kanałowej.



Doprowadzenie świeżego powietrza

Powietrze z zewnątrz można doprowadzić do pomieszczenia po wyposażeniu jednostki wewnętrznej w kanały i opcjonalny moduł.



Zasysanie powietrza zewnętrznego

Świeże powietrze z zewnątrz może zostać zassane za pomocą opcjonalnego wentylatora, podłączonego z zastosowaniem zewnętrznego modułu sterującego.



Możliwość podłączenia kanałów nawiewnych

Systemy umożliwiają podłączenie kanałów rozprowadzających powietrze.



Indywidualne sterowanie kierunkiem nawiewu

Każdą z żaluzji jednostki typu kasetonowego z czterostronnym wylotem powietrza można sterować indywidualnie, zapewniając komfortowy nawiew.



Sterowanie ciszą

Praca jednostki zewnętrznej w trybie wyciszonym (dostępna w sterownikach bezprzewodowych).



Elastyczny montaż

Dowolny, pionowy lub poziomy montaż jednostki wewnętrznej.



Automatyczna kratka nawiewna

Dedykowana kratka nawiewna współpracująca z systemem sterowania.



Kompaktowa obudowa

Możliwość zabudowy jednostki w standardowy moduł sufitu podwieszanego 600x600.



Tryby pracy do pomieszczeń serwerowni

Specjalny pakiet wbudowanych fabrycznie funkcji wymaganych w pomieszczeniach teleinformatycznych, rakowych lub serwerowniach.



Pompka skroplin w standardzie

czystość



Filtr „jonowy” o wydłużonej żywotności

Filtr usuwa nieprzyjemne zapachy dzięki utlenianiu i redukcji jonów generowanych na powierzchni drobnych elementów ceramicznych.



Filtr polifenolowy

Drobne cząstki kurzu, zarodniki grzybów oraz szkodliwe mikroorganizmy są absorbowane dzięki zjawiskom elektrostatyki. Dalszemu rozwojowi bakterii zapobiegają związki polifenolu z jabłek.



Filtr plazmowy

Filtr elektrostatyczny usuwa kurz, cząstki stałe takie jak pyłki i kurz domowy. Filtr można myć i utrzymywać go w czystości.



Filtr o wydłużonej żywotności

Opcjonalny filtr powietrza z zastosowaniem do urządzeń kanałowych.



Zmywalny panel obudowy

Możliwość zdemonstrowania obudowy w celu umycia.

energooszczędność



Zasilanie prądem stałym
Zmniejsza zapotrzebowanie energii elektrycznej. Podnosi sprawność urządzeń.



Modele z układem sterowania i-PAM
Podnosi wydajność sprężarki w momencie startu.



Modele z układem sterowania V-PAM
Zwiększa zakres regulacji sprężarki.



Czujnik obecności

Wykrywa obecność użytkownika w pomieszczeniu. Kiedy pomieszczenie jest puste urządzenie pracuje w trybie ekonomicznym, a po powrocie użytkownika wraca do wymaganych nastaw.



Czujnik obecności save & stop

Wykrywa obecność użytkownika w pomieszczeniu. Kiedy pomieszczenie jest puste urządzenie pracuje w trybie ekonomicznym lub jest zatrzymane.



Tryb ekonomiczny

Funkcja powodująca niezauważalny wzrost nastawy temperatury w trybie chłodzenia i jej spadek w trybie grzania, zapewniając ekonomiczne sterowanie pracą jednostki.



Ograniczony zakres nastawy temperatury

Ustawienie minimalnego i maksymalnego zakresu nastawy temperatury pozwalające zaoszczędzić energię.



Automatyczne przywracanie ustawionej temperatury

Nastawa temperatury zostaje automatycznie przywrócona do ustawionej wcześniej wartości.



Jednostki współpracujące z systemem multi

System multi 2, 3, 4, 5, 6 i 8 współpracuje z wybranymi jednostkami wewnętrznymi.



Dwusekcyjny wentylator turbo

Wysokowydajny zoptymalizowany wentylator jednostki kasetonowej.



Wydajny wymiennik ciepła

Specjalna konstrukcja wymiennika do kompaktowej jednostki kasetonowej.



Wymiennik V

Konstrukcja wymiennika w kształcie litery V pozwala na zastosowanie kompaktowej obudowy w szeregu urządzeń.



Stabilizator nawiewu

Stabilizator nawiewu jednostek kanałowych znacznie obniża moc wentylatora oraz zapewnia cichą pracę.



Dodatkowe boczne dyfuzory

Niemal idealny rozkład powietrza oraz temperatury w pomieszczeniu bez efektu „martwych stref”, dzięki ukierunkowanemu nawiewowi w trybie chłodzenia i grzania.

wygoda



Programator automatycznego wyłączenia

Automatycznie zatrzymuje pracę po upływie ustawionego czasu.



Program nocny

Mikroprocesor stopniowo zmienia temperaturę w pomieszczeniu, zapewniając komfortowy sen.



Programator

Programator pozwala na ustawienie czterech cykli pracy: włącz, wyłącz, włącz-wyłącz, wyłącz-włącz.



Programator tygodniowy

Program włącz-wyłącz dostępny dla każdego dnia tygodnia.



Programator tygodniowy i programowanie temperatury

Opcja umożliwia ustawianie temperatury dla dwóch przedziałów czasu dla każdego dnia tygodnia.



Kontrolka filtra

Dioda sygnalizuje konieczność przeprowadzenia czyszczenia filtra.



Precyzyjny i wygodny system sterowania

Dostępny szeroki wybór sterowników indywidualnych i grupowych.



Blue Fin

Dodatkowa ochrona antykorozyjna wymiennika jednostki zewnętrznej.



Informacja o błędzie



Zewnętrzne wejście wysścia



Sterowanie bezprzewodowe

Opcjonalny adapter Wi-Fi umożliwia sterowanie klimatyzatorem z użyciem fabrycznej aplikacji poprzez smartfon lub tablet.



Automatycznie czyszczony filtr

Zbrany na filtrze kurz jest automatycznie usuwany. Konieczne jest okresowe opróżnianie zbiornika na kurz.

specyfikacja funkcji na następnej stronie >>>



specyfikacja funkcji



ENERGOOSZCZĘDNOŚĆ

CZYSTOŚĆ I ŚWIEŻE POWIETRZE

	SCENNE					PRZYPO- DŁOGOWE	KASETONOWE	PRZYPODŁOGOWO- PRZYSUFITOWE	KANALOWE						
ASYG09T12XCXA	ASYG07/09T12/LCE	ASYG07/09T12/H.LUCE	ASYG09/12/TCA	ASYG07/09T12/H.LUCA	ASYG07/09T12/LCE	ASYG09/12T14/LUCA	ALUC3/18/20/20K/4S/LH1A	ABV3/18/24/LVT	ANR2/14/18/SJAP	ANR2/14/18/LTB	ANR2/14/18/LTB	ANR2/14/18/24/30/36/42/54/LTB	ANR2/14/18/24/30/36/42/54/LTB	ANR2/14/18/24/30/36/42/54/LTB	ANR2/14/18/24/30/36/42/54/LTB
SAVE	SAVE						SAVE								

● STANDARD ○ OPCJA



znaczenie ekologii w działaniach koncernu Fujitsu

Kierując się ideą odpowiedzialności za środowisko naturalne, koncern Fujitsu General tworzy i doskonali system zarządzania środowiskowego (EMS – environmental management system). W tym celu zostały podjęte działania w całym cyklu życia produktów, począwszy od wyboru odpowiednich materiałów konstrukcyjnych, poprzez rozwój stosowanych technologii, udoskonalanie procesu produkcyjnego, dbałość o sprawny i pełny recykling.

Całości dopełnia planowanie wpływu na środowisko za pośrednictwem rozwoju technologii oszczędzających energię i zasoby, a także redukujących ilość produkowanych odpadów.





nowy czynnik chłodniczy w urządzeniach Fujitsu

Rozporządzenie Parlamentu Europejskiego oraz ustawa F-gazowa dążą do ograniczenia emisji i zmniejszenia zastosowania czynników chłodniczych z wysokim GWP (potencjał tworzenia efektu cieplarnianego). Nowy czynnik chłodniczy R32 przyczynia się do zmniejszenia wpływu człowieka na globalne ocieplenie. Główne zalety zastosowania przyjaznego dla środowiska czynnika chłodniczego R32 to: potencjał niszczenia warstwy ozonowej wynoszący 0, a także poprawa wydajności urządzeń i wzrost efektywności energetycznej.

R32

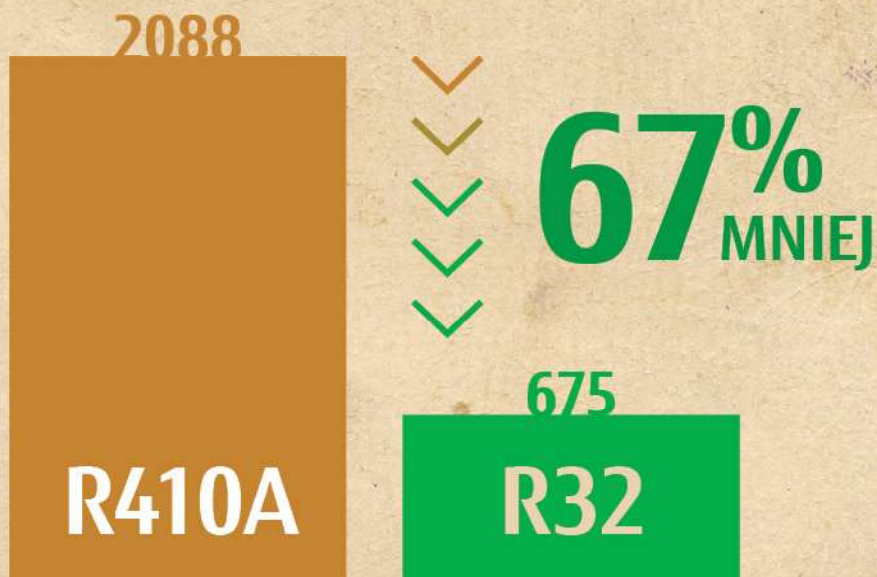

20/20/20

więcej energii odnawialnej
mniej emisji CO₂
mniejsze zużycie energii pierwotnej

Fujitsu kieruje się unijnym planem działania 20/20/20, zakładającym zwiększenie udziału źródeł energii odnawialnej o 20%, zmniejszenie emisji CO₂ o 20% i zmniejszenie zużycia energii pierwotnej o 20% do roku 2020.

etykiety energetyczne

KLASA
A

Urządzenia FUJITSU osiągają „Klasę A”, najwyższy poziom efektywności energetycznej, potwierdzany na europejskiej etykiecie energetycznej.

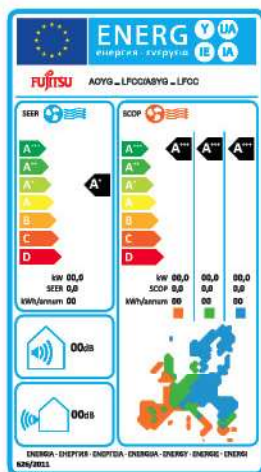

Dla urządzeń poniżej 12kW

SEER
(tryb chłodzenia)

SCOP
(tryb grzania)

A+++	SEER ≥ 8.50	SCOP ≥ 5.10
A++	6.10 ≤ SEER < 8.50	4.60 ≤ SCOP < 5.10
A+	5.60 ≤ SEER < 6.10	4.00 ≤ SCOP < 4.60
A	5.10 ≤ SEER < 5.60	3.40 ≤ SCOP < 4.00
B	4.60 ≤ SEER < 5.10	3.10 ≤ SCOP < 3.40
C	4.10 ≤ SEER < 4.60	2.80 ≤ SCOP < 3.10
D	3.60 ≤ SEER < 4.10	2.50 ≤ SCOP < 2.80
E	3.10 ≤ SEER < 3.60	2.20 ≤ SCOP < 2.50
F	2.60 ≤ SEER < 3.10	1.90 ≤ SCOP < 2.20
G	SEER < 2.60	SCOP < 1.90

nowe podejście do energooszczędności

uwzględnia sezonową zmienność obciążenia cieplnego

Dotychczasowe wskaźniki efektywności energetycznej EER i COP były określone w jednej temperaturze (wewnętrznej i zewnętrznej). Nowe wskaźniki uwzględniają zmienność temperatur w sezonie grzewczym i chłodniczym oraz zmienność obciążenia urządzenia. Wskaźniki SEER (Seasonal Energy Efficiency Ratio) i SCOP (Seasonal Coefficient Of Performance) zdecydowanie lepiej

oddają energochłonność systemów klimatyzacji i pozwalają na ocenę zużycia energii przez cały rok. FUJITSU oferuje urządzenia o najwyższych wskaźnikach efektywności energetycznej SEER i SCOP określanych zgodnie z rozporządzeniem KE 62.

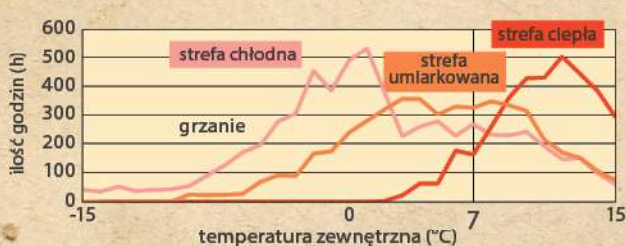
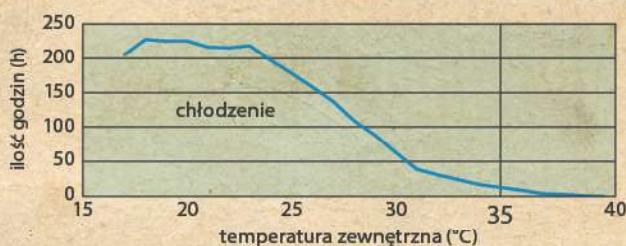

weryfikujemy swoją jakość

Koncern Fujitsu General zwraca szczególną uwagę na jakość oferowanych produktów, dlatego posiada własne biuro konstrukcyjne oraz laboratorium badawcze. Aby potwierdzić jakość urządzeń poddaje je weryfikacji przez zewnętrzne, niezależne instytucje i laboratoria, a także bierze udział w konkursach, oceniających wzornictwo i innowacyjne rozwiązania technologiczne.

certyfikaty

 <p>Produkcja zgodna z wymogami norm ISO 9001 i ISO 14001</p>	 <p>Certyfikat EUROVENT</p>	 <p>Certyfikat PZH</p>
--	---	---

nagrody

 <p>Nagroda IF Product Design Award, przyznawana rocznie przez "IF International Forum Design GmbH" dla produktów przemysłowych z całego świata.</p>	 <p>Konkurs na najlepszy projekt produktu organizowany jest od 1955 roku. Przyznawana nagroda "red dot" to znak jakości o międzynarodowej renomie.</p>	 <p>Nagroda Good Design Award została ufundowana przez japoński Instytut Promocji Wzornictwa i przyznawana jest raz w roku produktowi o doskonałym designie.</p>
 <p>"Dealer Design Awards" od "the News"</p>	 <p>Nagrody przemysłu chłodniczego "Najwydajniejszy klimatyzator"</p>	 <p>Nagroda czytelników Gold Award w kategorii: HVAC i Instalacje</p>
 <p>"TOP OF MIND 2017" - pierwsza nagroda w kategorii "MARCA DE EQUIPAMENTO-DE ARCONDICIONADO" dla klimatyzatorów</p>	 <p>Nagroda Canstar Blue - Najbardziej zadowolony klienti</p>	 <p>Państwowa chińska nagroda w dziedzinie inżynierii budowlanej "Luban Prize"</p>



Najciekawszy Produkt

Klimatyzator kasetonowy FUJITSU Split z nawiewem obwodowym wybrany **NAJCIEKAWSZYM PRODUKTEM** w kategorii urządzeń klimatyzacyjnych

FORUM WENTYLACJA 2015 | SALON KLIMATYZACJA 2015

przedstawiamy **najnowszy**

model ścienny o zaawansowanej technologii przepływu powietrza



nocria™ X



**PIERWSZY
NA
ŚWIECIE**

**DUAL
BLASTER**

A++

najwyższa klasa
EFEKTYWNOŚCI ENERGETYCZNEJ

R32

przyjazny środowisku
CZYNNIK CHŁODNICZY

FUNKCJE



Wyjątkowy nawiew
powietrza dzięki
bocznym dyfuzorom

Powietrze o temperaturze pokojowej nawiewane przez dodatkowe boczne dyfuzory, wpływa na komfort użytkownika klimatyzatora z serii Nocrria X. Jest ono rozprowadzone równomiernie w pomieszczeniu, zapobiegając tym samym powstawaniu stref o różnej temperaturze.



Automatycznie
czyszczony filtr

Kurz jest automatycznie usuwany z filtra aby zapobiec zwiększonemu zużyciu energii elektrycznej. Filtr składa się z pięciu stref, czyszczonych indywidualnie w procesie automatycznego usuwania zanieczyszczeń.



Filtr
plazmowy

Komponent ten jest zamontowany wewnątrz jednostki. Najdrobniejsze cząsteczki kurzu są zatrzymywane (przez filtr elektrostatyczny), a nieprzyjemne zapachy zostają zneutralizowane za pomocą ujemnych jonów.

oraz **stylowy** klimatyzator
z serii KG, charakteryzujący się bardzo dobrymi parametrami

KG series



Szczegółowe dane techniczne dostępne w czwartym kwartale 2017.

A⁺ wysoka klasa
EFEKTYWNOŚCI ENERGETYCZNEJ

R32 przyjazny środowisku
CZYNNIK CHŁODNICZY

FUNKCJE



nowe sterowniki ścienne proste

- stylowy design
- duży wyświetlacz LCD i przyciski funkcjonalne
- możliwość sterowania żaluzjami pionowymi
- ustawienie minimalnego i maksymalnego zakresu nastawy temperatury
- wbudowany czujnik temperatury



prezentujemy nową odsłonę

popularnego modelu z serii LM



A⁺

wysoka klasa
EFEKTYWNOŚCI ENERGETYCZNEJ



komfort nawiewu
DZIĘKI ZASTOSOWANIU WYDAJNEGO DYFUZORA

FUNKCJE



Bardziej komfortowy przepływ powietrza



Pionowy nawiew dostarcza ciepło do dolnych partii pomieszczenia.



Poziomy nawiew zapewnia równomierne rozprowadzenie chłodnego powietrza, dzięki czemu znacząco wpływa na komfort użytkownika.

oraz urządzenia kanałowe

o dużych wydajnościach



najważniejsze cechy

- wydajność chłodnicza 19 i 22 kW (chłodzenie)
- łatwy i wygodny montaż (możliwość rozdzielenia sekcji wentylatora i wymiennika ciepła podczas montażu)
- automatyczna regulacja wydajności wentylatora
- cicha praca (wymiennik typu V oraz stabilizatory przepływu powietrza)
- intuicyjny sterownik przewodowy w standardzie
- dodatkowa ochrona antykorozyjna wymiennika jednostki zewnętrznej

FUNKCJE



kanałowe zwarte

super ciche i komfortowe



najważniejsze cechy

- zwarta konstrukcja
- cicha praca (21 dB w trybie QUIET) osiągnięta dzięki zastosowaniu wymiennika typu V i stabilizatorów przepływu powietrza
- 6 biegów wentylatora (sterowniki UTY-RNRYZ2/UTY-RLRY)
- programator tygodniowy
- ustawienie minimalnego i maksymalnego zakresu nastawy temperatury
- wbudowana pompka skroplin
- automatyczna kratka nawiewna (opcja)

FUNKCJE



nasze rekomendacje

szeroka gama urządzeń klimatyzacyjnych typu split pozwala na elastyczne dopasowanie rozwiązań do zapotrzebowania, dzięki czemu otrzymujemy optymalną temperaturę pomieszczenia i zwiększamy komfort użytkowników



domy i apartamenty

ŚCIENNY ASYG09LTCA **42**

WYJĄTKOWO CICHY, NIEINWAZYJNY NAWET PODCZAS SNU

TRYB CICHEJ NOCNEJ PRACY JEDNOSTKI ZEWNĘTRZNEJ

CZUJNIK RUCHU

DODATKOWE FILTRY POWIETRZA (POLIFENOLOWY, JONOWY)

PROGRAMATORY (DOBOWY, TYGODNIOWY)

TRYB SZYBKIEGO DOCHŁADZANIA

biura i sale konferencyjne

62

KASETA OBWODOWA AUXG18LRLB

CZUJNIK OBECNOŚCI (MOŻLIWOŚĆ STREFOWEGO KLIMATYZOWANIA PRZESTRZENI) [OPCJA]

INDYWIDUALNIE REGULOWANE ŁÓTKI (DOPASOWANIE DO Kształtu POMIESZCZENIA)

OPTYMALNA WYSOKOŚĆ MONTAŻU



serwerownie

ŚCIENNY ASYG30LMTA **48**

WBUDOWANE TRYBY PRACY:
NAPRZEMIENNEJ, KASKADOWEJ, ZASTĘPCZEJ

MONTAŻ ŚCIENNY BEZPIECZNY DLA URZĄDZEŃ SERWERA

OPTYMALNA MOC CHŁODNICZA

SAMOWZBUDZENIE



hotele i ośrodki wypoczynkowe

KANAŁOWY ARYG12LHTBP **74**

ZWARTY, ŁATWY DO ZABUDOWY NAD DRZWIAMI

**OPTYMALNY SPREŻ DYSPOZYCYJNY, GWARANTUJĄCY POPRAWNE
SCHŁODZENIE CAŁEGO POKOJU ZE STREFY WEJŚCIOWEJ**

WYJĄTKOWO CICHY

WBUDOWANA POMPA SKROPLIN

WSPÓLPRACA Z SYSTEMAMI CENTRALNEGO STEROWANIA

salony samochodowe

PRZYSUFITOWY ABYG36LRTE **66**

DUŻA MOC ODPOWIEDNIA DLA POMIESZCZEŃ Z DUŻYMI
ZYSKAMI CIEPŁA OD PRZESZKLONYCH ELEWACJI

DUŻY ZASIĘG STRUMIENIA, SIĘGAJĄCY OD TYLNYCH STREF
ANTRESOLI DO FRONTOWYCH PRZESZKLEN

MOŻLIWOŚĆ DOPROWADZENIA ŚWIEŻEGO POWIETRZA



Grzanie* [kW]

3

4

5

6

7

9

10

Chłodzenie* [kW]

3

3.5

4

4.5

6

8

9

		STRONA							
ŚCIENNE	40		N ASYG09IXCA	N ASYG12IXCA					
			ASYG09LTCA	ASYG12LTCA					
			ASYG07LUCA	ASYG09LUCA	ASYG12LUCA	ASYG14LUCA			
		N	ASYG07LMCE	N ASYG09LMCE	N ASYG12LMCE	N ASYG14LMCE	ASYG18LFCA	ASYG24LFCC	ASYG30LFCA
		N ASYG07LLCE	N ASYG09LLCE	N ASYG12LLCE				ASYG30LMTA	
NORDIC (ŚCIENNE+PRZYPODŁOGOWE)	50 56		ASYG09LTCB ASYG09LMCB AGYG09LVCB	ASYG12LTCB ASYG12LMCB AGYG12LVCB	ASYG14LTCB ASYG14LMCB AGYG14LVCB				
PRZYPODŁOGOWE	56		AGYG09LVCA	AGYG12LVCA	AGYG14LVCA				
UNIWERSALNE	64					ABYG18LVTB	ABYG24LVTA		
PRZYSUFITOWE	66							ABYG30LRTE	
KASETONOWE ZWARTE	52			AUYG12LVLB	AUYG14LVLB	AUYG18LVLB	AUYG24LVLB		
KASETONOWE	58							AUYG30LRLE	
KASETONOWE Z NAWIEWEM OBWODOWYM	62					AUXG18LRLB	AUXG24LRLB	AUXG30LRLB	
KANAŁOWE ZWARTE	68			N ARYG12LSLAP	N ARYG14LSLAP	N ARYG18LSLAP			
KANAŁOWE SLIM / KANAŁOWE	70			ARYG12LLTB	ARYG14LLTB	ARYG18LLTB	ARYG24LMLA	ARYG30LMLE	
KANAŁOWE - ŚREDNI SPRĘŻ SERIA COMPACT	72			ARYG12LHTBP	ARYG14LHTBP	ARYG18LHTBP	ARYG24LHTBP	ARYG30LHTBP	
KANAŁOWE - WYSOKI SPRĘŻ	74								
KANAŁOWE DUŻE	76								
MULTI DLA 2 POMIESZCZEŃ	86				AOYG14LAC2	AOYG18LAC2			
MULTI DLA 3 POMIESZCZEŃ	86					AOYG18LAT3	AOYG24LAT3		
MULTI DLA 4 POMIESZCZEŃ	86							AOYG30LAT4	
MULTI DLA 5 POMIESZCZEŃ	86								
MULTI DLA 6 POMIESZCZEŃ	86								
MULTI DLA 8 POMIESZCZEŃ	86								
MULTI SYMULTANICZNY	96								

Powierzchnia pomieszczenia* [m²]

25

30

35

40

45

60

75

		STRONA				
WATERSTAGE COMFORT	100		WSYA050DG6 / WOYA060LFCA	WSYA100DG6 / WOYA060LFCA	WSYA100DG6 / WOYA080LFCA	WSYA100DG6 / WOYA100LFTA
WATERSTAGE HIGH POWER	100					
WATERSTAGE MONOBLOCK	100		WSYP100DG6 / WPYA050LG		WSYP100DG6 / WPYA080LG	WSYP100DG6 / WPYA100LG
WATERSTAGE DUOCOMFORT	100		WGYA050DG6 / WOYA060LFCA	WGYA100DG6 / WOYA060LFCA	WGYA100DG6 / WOYA080LFCA	WGYA100DG6 / WOYA100LFTA
WATERSTAGE DUO HIGH POWER	100					

REKUPERATOR	106				UTZ-BD025B	UTZ-BD035B
-------------	-----	--	--	--	------------	------------

Powierzchnia pomieszczenia* [m²]

60

80

110

140

10 11 14 16 18 22 28

9 10 13 14 15 20 25

	ASYG36LMTA					
	ABYG36LRTE/ABYG36LRTA	ABYG45LRTA	ABYG54LRTA			
	AUYG36LRLE /AUYG36LRLA	AUYG45LRLA	AUYG54LRLA			
	AUXG36RLB	AUXG45RLB	AUXG54RLB			
	ARYG36LMLE /ARYG36MLA	ARYG45LMLA				
	ARYG36LHTBP	ARYG45LHTBP	ARYG54LHTBP			
		ARYG45LHTA	ARYG54LHTA	ARYG60LHTA		
				ARYG72LHTA	ARYG90LHTA	
	AOYG36LBLA5					
		AOYG45LBLA6				
		AOYG45LBT8				
	AOYG36LBTB /AOYG36LATT	AOYG45LBTB /AOYG45LATT	AOYG54LBTB /AOYG54LATT			

75 85 100 120 140 180 200

	WSYG140DG6 /WOYG112LHT /WSYK160DG9 /WOYK112LCTA	WSYG140DG6 /WOYG140LCTA /WSYK160DG9 /WOYK140LCTA	WSYK160DG9 /WOYK160LCTA			
	WGYG140DG6 /WOYG112LHT /WGYK160DG9 /WOYK112LCTA	WGYG140DG6 /WOYG140LCTA /WGYK160DG9 /WOYK140LCTA	WGYK160DG9 /WOYK160LCTA			
	UTZ-BD050B	UTZ-BD080B	UTZ-BD100B			

140 160 180 200

* Wartości orientacyjne. Dane szczegółowe znajdują się w tabelach danych technicznych poszczególnych modeli urządzeń.
 Wydajność chłodzenia / grzania bazuje na następujących parametrach: Chłodzenie: Temp. wewn.: 27°C DB/19°C WB / Temp. zewn.: 35°C DB/24°C WB.
 Grzanie: Temp. wewn.: 20°C DB/15°C WB / Temp. zewn.: 7°C DB/6°C WB. Wentylator ustawiony na szybkie obroty.
 Producent zastrzega sobie prawo do wprowadzenia zmian.

nieograniczona komunikacja dzięki BMS

Do dyspozycji klienta pozostają interfejsy komunikacyjne umożliwiające komunikację urządzeń FUJITSU typu split i multi split z nadrzędnymi systemami sterowania opartymi na protokołach komunikacji takich jak KNX, Modbus, BACnet i Lonworks. Pozwala to w prosty sposób zrealizować zarówno centralne sterowanie jak i monitorowanie urządzeń klimatyzacyjnych.



interfejs KNX

Interfejs KNX umożliwia pełną integrację klimatyzatorów typu split i multi split z siecią systemu KNX.

- Prosty w montażu ze względu na kompaktową konstrukcję i niewielkie wymiary.
- Nie jest wymagane oddzielne, zewnętrzne zasilanie (niezbędny jest wyłącznie zasilacz magistrali KNX).
- Może być stosowany z pojedynczymi jednostkami wewnętrznymi jak również dla sterowania grupowego (maks. 16 jednostek).

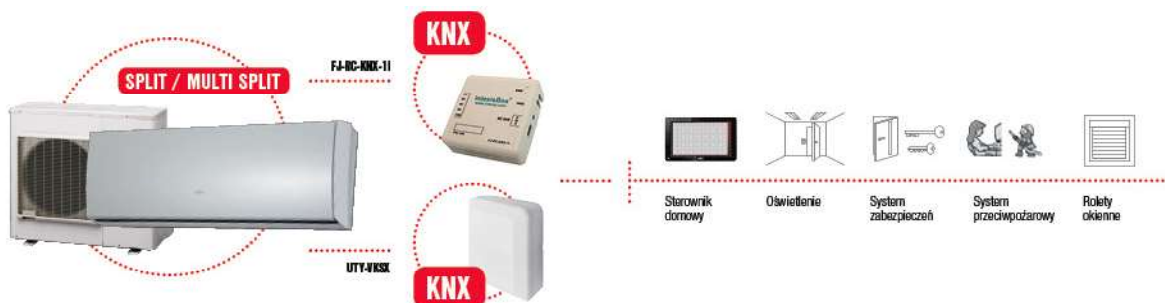

interfejs MODBUS

Interfejs Modbus umożliwia całkowitą integrację klimatyzatorów z siecią Modbus.

- Prosty w montażu ze względu na kompaktową konstrukcję i niewielkie wymiary.
- Nie jest wymagane oddzielne, zewnętrzne zasilanie.
- Interfejs Modbus umożliwia centralne monitorowanie i sterowanie klimatyzacją z systemu BMS.
- Może być stosowany z pojedynczymi jednostkami wewnętrznymi jak również dla sterowania grupowego (maks. 16 jednostek).

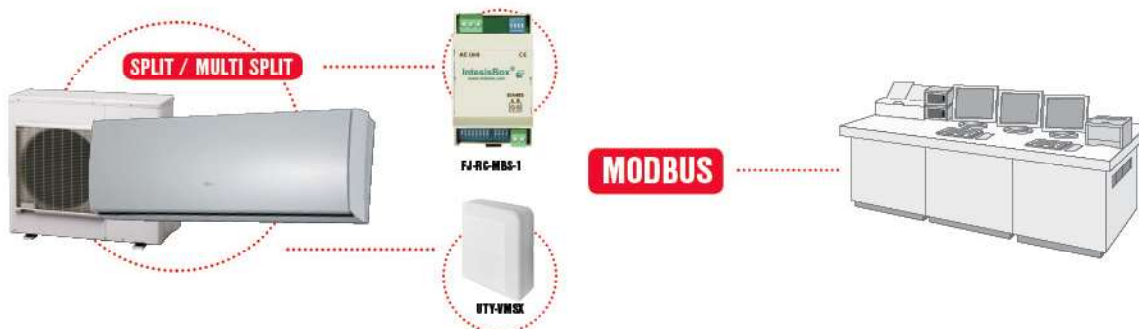

moduł komunikacji Wi-Fi

Bezprzewodowy interfejs komunikacji z urządzeniem split i multi split.

- Najbardziej zaawansowane rozwiązanie dla zdalnego zarządzania systemem klimatyzacji przy użyciu wszelkiego rodzaju urządzeń mobilnych jak smartfony, tablety i komputery.
- Nie jest wymagane oddzielne, zewnętrzne zasilanie.
- Możliwość zastosowania dla pojedynczych jednostek wewnętrznych lub jednostek sterowanych grupowo (aż do 16 jednostek).

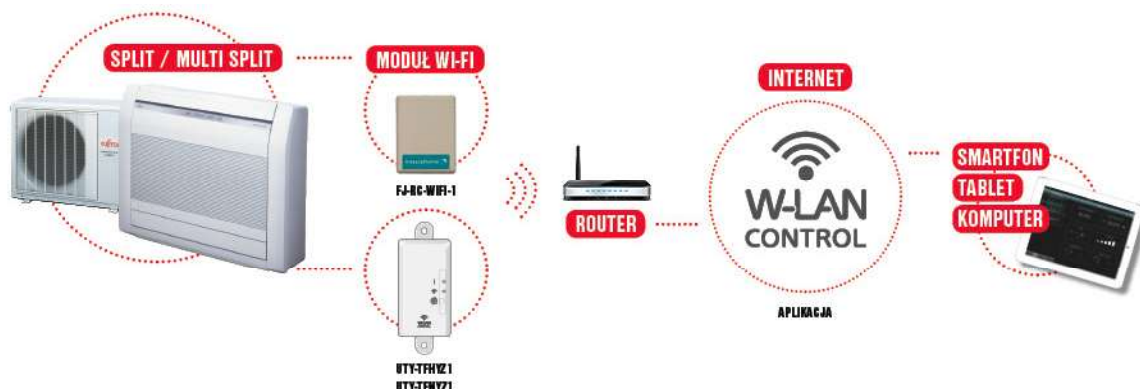

połączenie z systemami sterowania opartymi na protokole komunikacji Lonworks

Możliwość tworzenia połączenia pomiędzy urządzeniami split lub multi split i siecią Lonworks, a tym samym zarządzanie systemami klimatyzacji z poziomu BMS.

- Interfejs UTY-VLGX umożliwia centralne monitorowanie i sterowanie systemem klimatyzacji z sieci Lonworks.
- Do jednego interfejsu UTY-VLGX można podłączyć do 100 jednostek wewnętrznych split lub multi split.
- Aby podłączyć interfejs Lonworks z urządzeniami split i multi split wymagany jest interfejs grupowy UTY-VTGX / UTY-VTGXV (jeden interfejs grupowy umożliwia podłączenie jednej jednostki wewnętrznej).

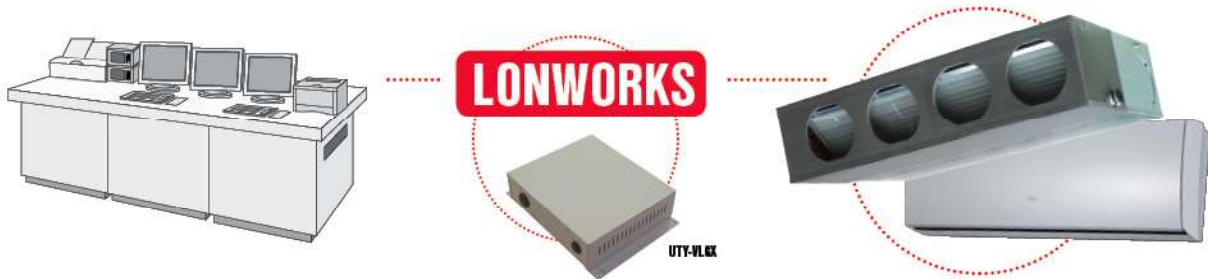

interfejs BACnet (oprogramowanie)

Urządzenia split i multi split można włączyć do Systemu Zarządzania Budynkiem (BMS) z wykorzystaniem komunikacji zgodnej z protokołem BACnet IP.

- Centralne sterowanie max. 400 jednostkami wewnętrznymi poprzez BACnet, otwarty protokół komunikacyjny.
- Zgodny z normami ANSI/ASHRAE 135-2001 BACnet standard zastosowania (B-ASC) BACnet / IP poprzez Ethernet.
- Jeden interfejs UTY-ABGX łączy maks. 4 interfejsy USB (400 jednostek wewnętrznych).
- Do podłączenia interfejsu BACnet z urządzeniami split lub multi split wymagany jest interfejs grupowy UTY-VTGX / UTY-VTGXV (jeden interfejs grupowy umożliwia podłączenie jednej jednostki wewnętrznej) oraz interfejs USB (jeden interfejs USB umożliwia podłączenie maks. 100 interfejsów grupowych).

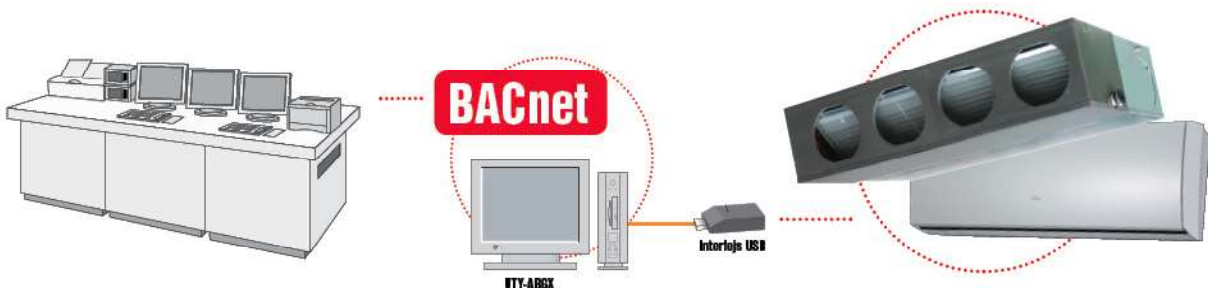

interfejs serwisowy dla SPLIT: UTY-ASSX (interfejs komunikacyjny i oprogramowanie)

Rozbudowane funkcje monitorowania i analizy pracy układu split dla celów montażu i serwisu.

- Możliwość analizowania stanu pracy urządzenia split w celu wykrycia najmniejszych usterek.
- Zapis stanu pracy urządzeń na komputerze pozwala na późniejszą analizę.
- Monitoring parametrów pracy: sprężarka, wentylator, zawór rozprężny, czujniki temperatury i ciśnienia.
- Informacja o błędach.



mobilne aplikacje do sterowania klimatyzatorami

Wykorzystując sygnały pilotów bezprzewodowych oraz technologię mobilnego internetu, możemy sterować urządzeniem za pomocą telefonu komórkowego lub tabletu.

FGLair



Najbardziej zaawansowane zdalne sterowanie klimatyzacją z wykorzystaniem urządzenia mobilnego (smartfon/tablet). Aplikacja została stworzona przez Fujitsu.

- Dla telefonów z systemem Android i iOS
- Nie wymaga dodatkowego zasilania
- Kontrola parametrów pracy: zał/wył, tryby pracy, nastawa temperatury, bieg wentylatora, programator tygodniowy, kierunek nawiewu (żaluzje), tryb ECONOMY
- Sterowanie wieloma urządzeniami w różnych lokalizacjach (za pomocą jednej aplikacji)
- Sygnalizacja i raportowanie błędów

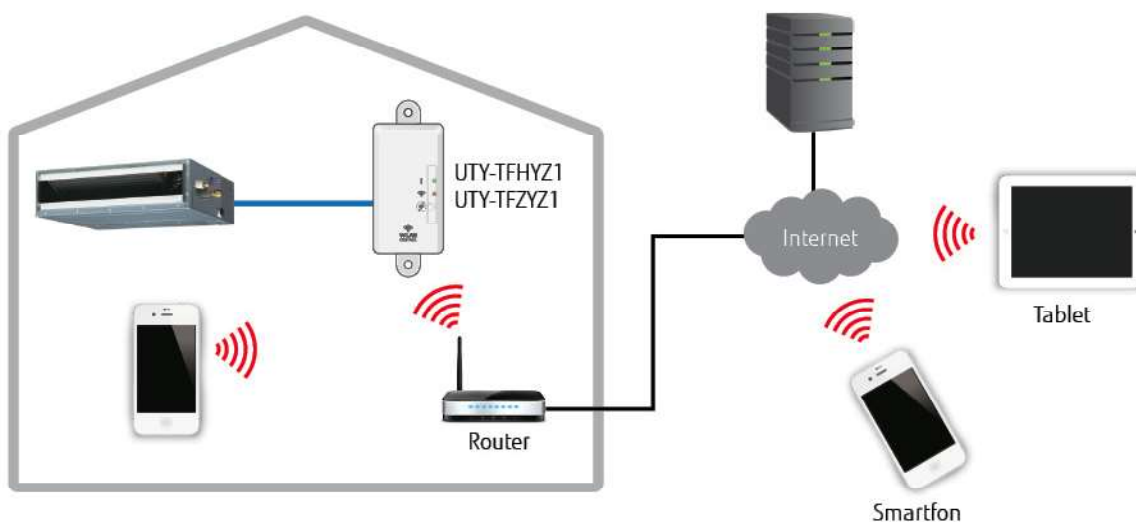

energooszczędne i nowoczesne technologie

We wszystkich produktach koncernu FUJITSU GENERAL zastosowano energooszczędne technologie i układy sterowania, gwarantujące wysoką efektywność, skuteczność działania i redukcję zużycia energii.

nocria™ X



W STANDARDZIE





dodatkowe boczne dyfuzory

Powietrze o temperaturze pokojowej nawiewane przez dodatkowe boczne dyfuzory, wpływa na komfort użytkownika klimatyzatora z serii Nocria X. Jest ono rozprowadzone równomiernie w pomieszczeniu, zapobiegając tym samym powstawaniu stref o różnej temperaturze.

chłodzenie



PIERWSZY
NA
ŚWIECIE

DUAL
BLASTER

Cyrkulacja powietrza w całym pomieszczeniu została poprawiona, a klimatyzator stabilizuje temperaturę w każdej strefie.

grzanie



Dzięki nawiewowi z bocznych dyfuzorów odczuwalna temperatura jest dostosowana do wymagań użytkownika, a strefa komfortu w dolnej części pomieszczenia zostaje zdecydowanie powiększona.



filtr plazmowy

Komponent ten jest zamontowany wewnątrz jednostki. Najdrobniejsze cząsteczki kurzu są zatrzymywane (przez filtr elektrostatyczny), a nieprzyjemne zapachy zostają zneutralizowane za pomocą ujemnych jonów.



automatycznie czyszczony filtr

Kurz jest automatycznie usuwany z filtra aby zapobiec zwiększonemu zużyciu energii elektrycznej. Filtr składa się z pięciu stref, czyszczonych indywidualnie w procesie automatycznego usuwania zanieczyszczeń.

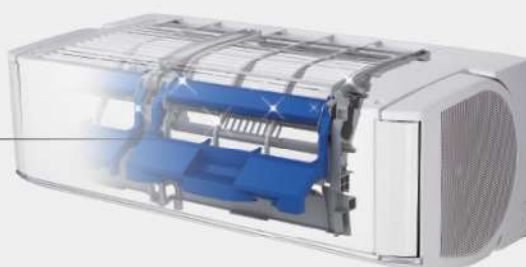

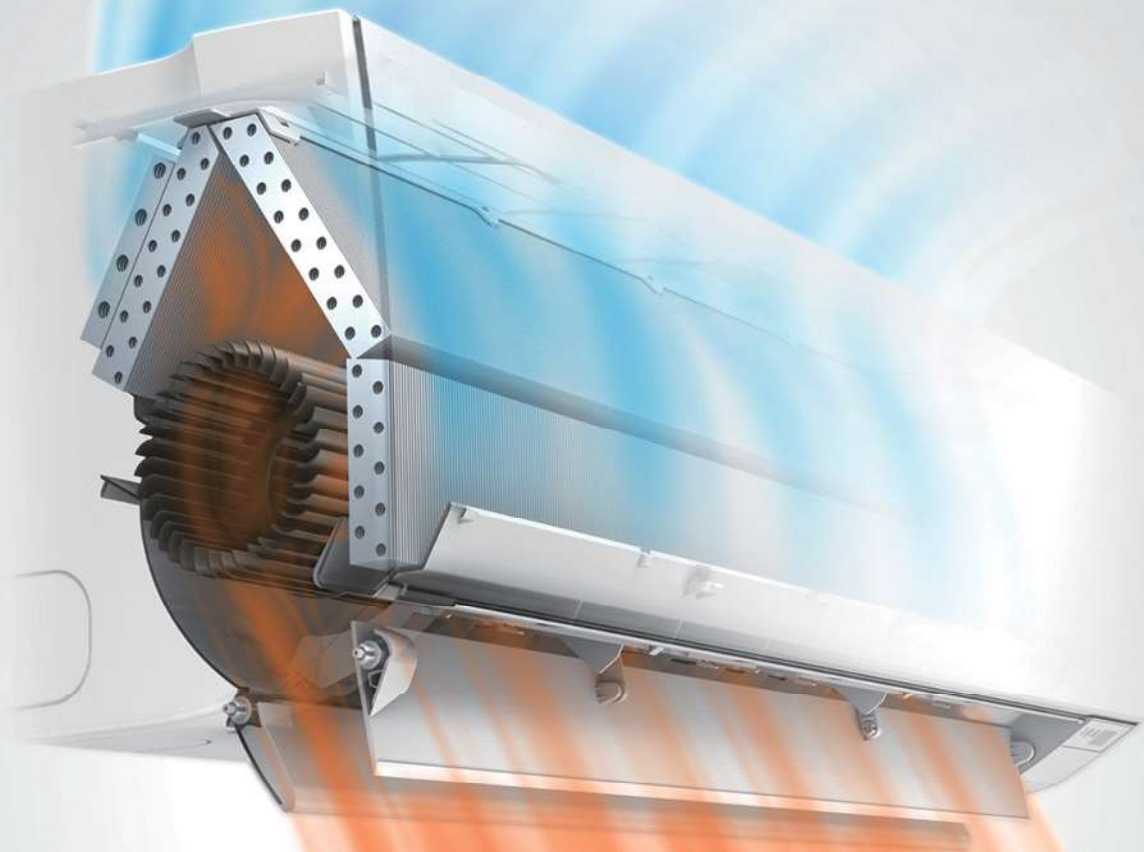

wydajne grzanie

Poprawiona wydajność grzewcza w niskich temperaturach sprawia, iż nominalna wydajność grzewcza utrzymywana jest do temperatury zewnętrznej -7°C . Nowy model może pracować w temperaturze zewnętrznej sięgającej nawet -20°C .



czujnik ruchu

Czujnik obecności wykrywa ruch osób przebywających w pomieszczeniu, powoduje ograniczenie wydajności klimatyzatora kiedy pomieszczenie jest puste. Po powrocie użytkowników urządzenie automatycznie przywraca poprzedni tryb pracy.

OBSZAR DETEKCJI

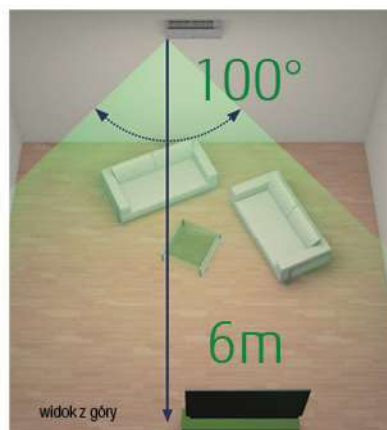
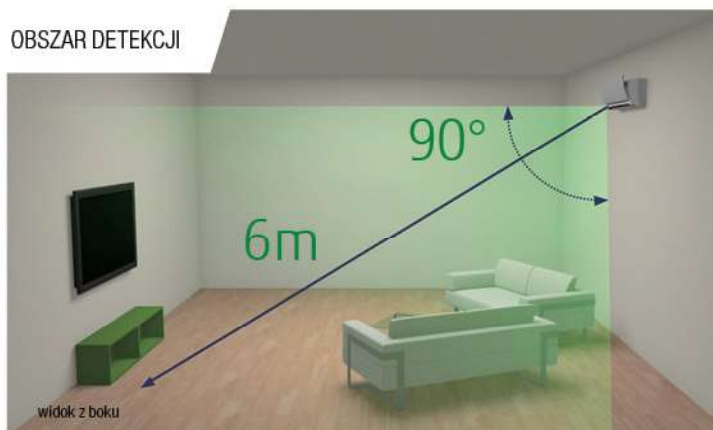

silnik prądu stałego

Dzięki wyposażeniu urządzeń wyłącznie w silniki prądu stałego, straty energii zostały zminimalizowane, a pobór mocy uległ wyraźnej redukcji. Ponadto wysoka sprawność silnika została osiągnięta dzięki wykorzystaniu zaawansowanych technologii sterowania inwerterowego DC.



tryb wydajnej pracy

20
MINUT

Dostępny jest 20 minutowy tryb ciągłej pracy z maksymalnym nawiewem powietrza i maksymalną wydajnością sprężarki. Intensywne chłodzenie lub grzanie pozwala momentalnie osiągnąć komfort powietrza w pomieszczeniu.



tryb ekonomiczny

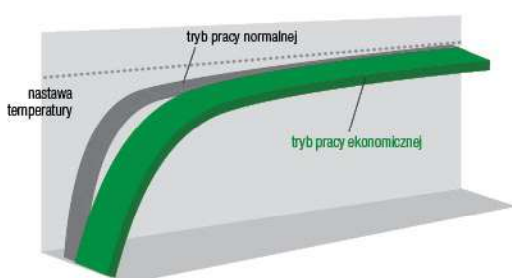

Ograniczenie maksymalnego prądu i poboru mocy.



ograniczenie nastaw temperatury

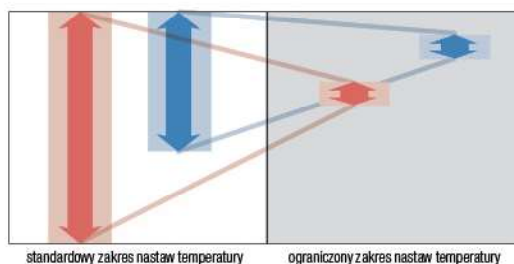

Nastawa maksymalnej i minimalnej temperatury może zostać ograniczona w celu oszczędności zużycia energii.



komfortowy nawiew

Precyzyjne sterowanie kierunkiem nawiewu powietrza oraz usprawniona skuteczność wentylacji zostały osiągnięte dzięki wykorzystaniu trzech technologii. Oferowane przez FUJITSU sterowanie przepływem powietrza zwiększa komfort otoczenia.

Pionowy strumień powietrza



Poziomy strumień powietrza



Moduł sterowania agregatów do central wentylacyjnych interfejs DX SPLIT

Interfejs DX PLIT umożliwia zastosowanie jednostek zewnętrznych FUJITSU SPLIT jako agregatów skraplających do wymienników ciepła.

- Prosty w montażu ze względu na kompaktową konstrukcję i niewielkie wymiary.
- Nie jest wymagane oddzielne, zewnętrzne zasilanie
- Możliwość sterowania agregatem sygnałem ON/OFF jak i sygnałem 0-10VDC.
- Możliwość podłączenia opcjonalnego sterownika (UTI-ATWD/UTI-IQCPM – panel dotykowy) zarządzającego pracą agregatu i wymiennika ciepła.

WYMIENNIK CIEPŁA BEZPOŚREDNIEGO ODPAROWANIA

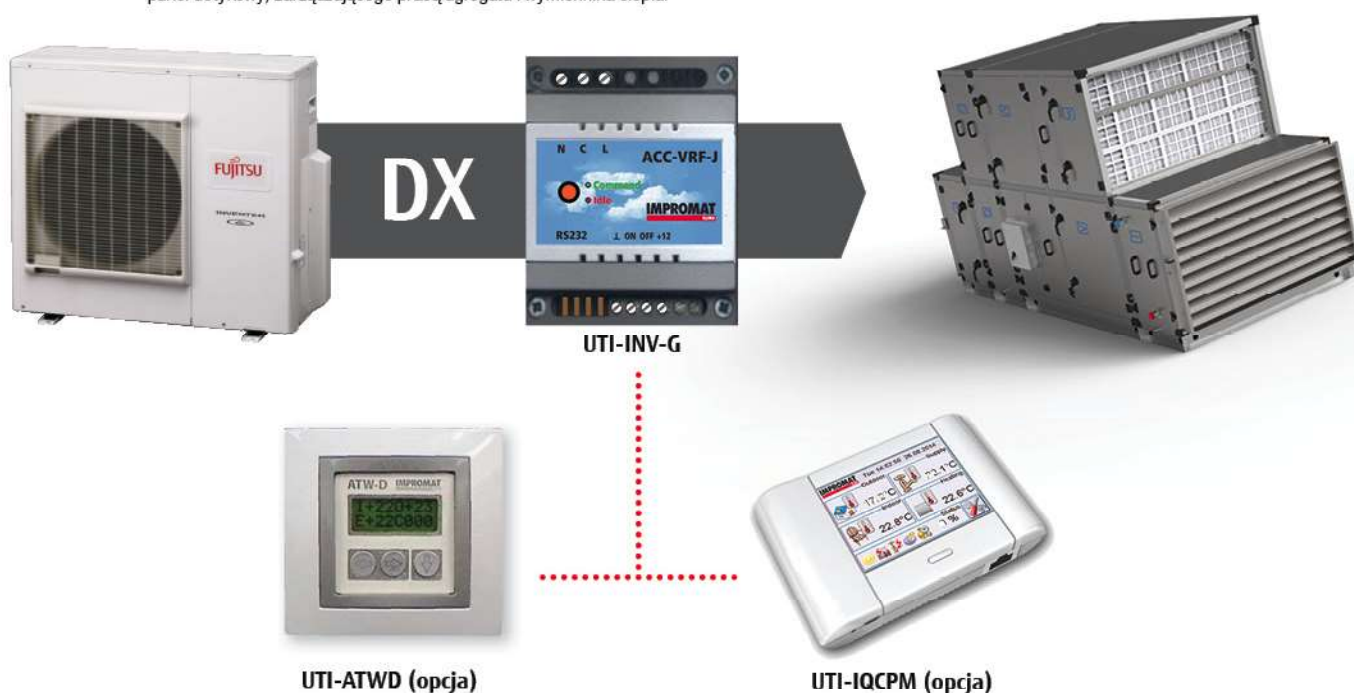

rozwiązanie dedykowane do serwerowni

Łącząc w sieć dwie jednostki ścienna, otrzymujemy optymalne rozwiązanie klimatyzacji serwerowni. Specjalnie opracowana aplikacja realizuje w takim połączeniu trzy podstawowe tryby pracy wymagane dla systemów klimatyzacyjnych serwerowni.

Tryb pracy naprzemiennej

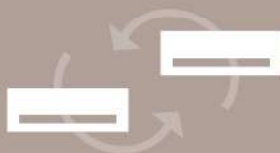

W tym trybie możemy ustawić naprzemiennie okresy pracy oraz postoju każdej jednostki tak aby uzyskać jednakowe czasy pracy.

Tryb pracy rezerwowej



W tym trybie w przypadku awarii jednego klimatyzatora drugi natychmiastowo podejmuje pracę niezależnie od ustalonego harmonogramu

Tryb pracy kaskadowej



Przy nagłym wzroście zysków ciepła w serwerowni oba urządzenia mogą pracować jednocześnie niezależnie od ustalonego harmonogramu pracy skutecznie utrzymując zadaną temperaturę.



funkcja 10°C HEAT

Funkcja „10°C HEAT” została stworzona w celu uniknięcia niepotrzebnego przechłodzenia pomieszczenia w okresie niskich temperatur zewnętrznych. Utrzymuje ona minimalną temperaturę 10°C podczas nieobecności użytkowników.

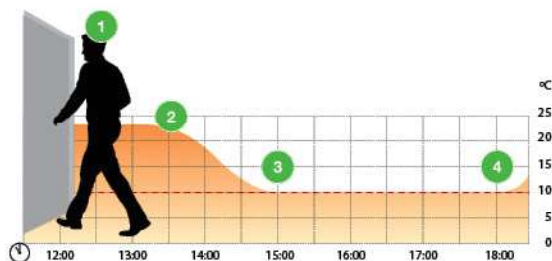

- 1 W momencie opuszczania pomieszczenia należy uruchomić funkcję „10°C HEAT” przy pomocy specjalnego przycisku.
- 2 Jeżeli temperatura w pomieszczeniu jest wyższa niż 10°C, funkcja „10°C HEAT” pozostaje w trybie monitoringu.
- 3 W przypadku spadku temperatury poniżej 10°C klimatyzator uruchamia się, utrzymując temperaturę na poziomie 10°C.
- 4 Po zakończeniu działania funkcji „10°C HEAT” (manualnym wyłączeniu) temperatura w pomieszczeniu, dzięki modułowi Inwerterowemu, szybko osiągnie wartość zgodną z wcześniejszymi ustawieniami.



sterowanie I-PAM

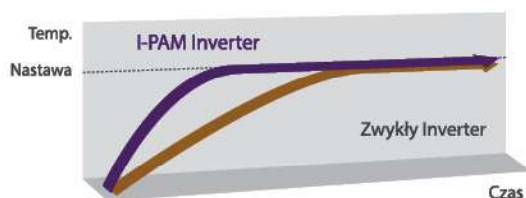

Zastosowanie modułu IPM do standardowego układu sterowania inwerterowego PAM, pozwala uzyskać wysokie napięcie i wysoką moc w momencie uruchomienia urządzenia. Natomiast ustawiona temperatura utrzymywana jest przy niskiej wartości napięcia w czasie pracy jednostki klimatyzacyjnej. Osiągana jest większa wydajność i większa oszczędność energii niż w przypadku wcześniejszych modeli inwerterowych.



sterowanie V-PAM

COP (Współczynnik efektywności)



Rozwiązanie to umożliwia generowanie wyższego napięcia zasilania, rozszerzając tym samym zakres regulacji prędkości obrotowej sprężarki. Zaawansowana technologia sterowania V-PAM umożliwia zwiększenie maksymalnych obrotów sprężarki i podnosi efektywność pracy całego urządzenia.

duża wydajność i silny strumień powietrza

Duży wymiennik ciepła, długi wentylator poprzeczny, wysokowydajny silnik wentylatora na prąd stały oraz nowa konstrukcja nawiewu i wywiewu zapewniają dużą wydajność i silny strumień powietrza.

Nowa dwusekcyjna konstrukcja

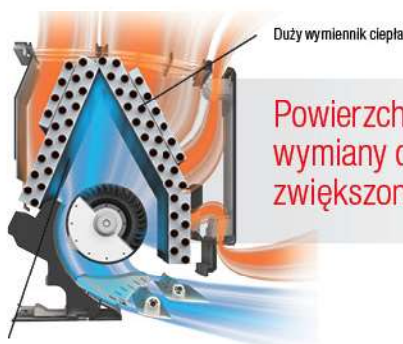

Długi wentylator poprzeczny, wysokowydajny silnik wentylatora na prąd stały

Zasięg nawiewu większy o **25%**

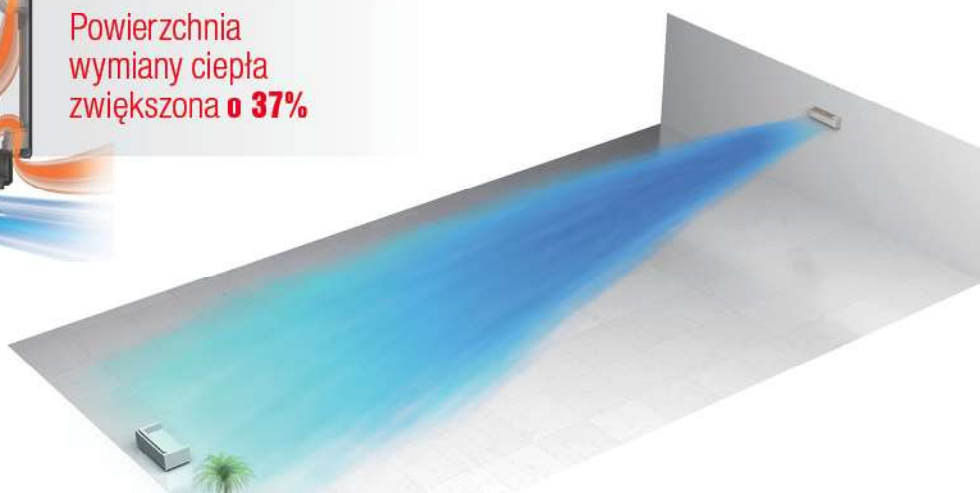

wyjątkowe cechy urządzeń kasetonowych



cicha praca

Przepływ turbulentny, w aspekcie wymiany energii cieplnej, jest najbardziej efektywnym rozwiązaniem. Natomiast z punktu widzenia przepływu powietrza i akustyki należy do zjawisk niepożądanych. Wdrożenie konstrukcji łopatk wentylatora o profilu skrzydła samolotu wyeliminowało zjawisko turbulencji i separacji powietrza, a w efekcie obniżyło poziom natężenia hałasu urządzenia.

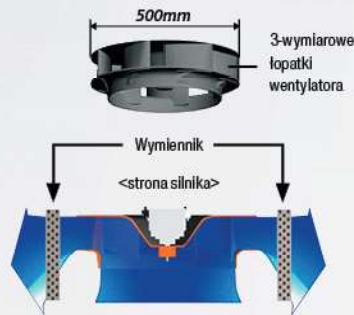

Cicha praca jednostki zewnętrznej (model 45/ 54)
Dostępne 2 tryby pracy z obniżonym poziomem ciśnienia akustycznego:
TRYB 1 - 2dB, TRYB 2 - 4 dB

← Kierunek pracy wentylatora
→ Kierunek przepływu powietrza
Przepływ turbulentny

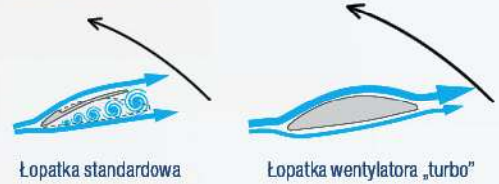

dwusekcyjny wentylator turbo

Zmodernizowana konstrukcja obudowy silnika wentylatora oraz podział wirnika wentylatora na dwa mniejsze, efektywnie koryguje przepływ strumienia powietrza przez wymiennik ciepła.



kompaktowa obudowa

Pierwszy na świecie model o wielkości 24, zaliczany do kategorii zwartych urządzeń kasetonowych

Wychodząc naprzeciw zmieniającym się standardom budownictwa (lekkie konstrukcje), w odniesieniu do zwiększającego się zapotrzebowania na energię chłodu, najczęściej stosowane jednostki kasetonowe 18 i 24 zostały zmniejszone pod względem gabarytów (objętość) oraz masy nawet o 40%.

MODEL KONWENCJONALNY



MODEL INVERTEROWY

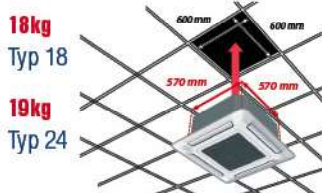

wydajny wymiennik ciepła

Standardowa forma wymienników ciepła dla klimatyzatorów kasetonowych (przekrój poprzeczny okrągły) nie pozwala na osiągnięcie najlepszych wydajności energetycznych. Zastosowanie rozwiązania wymiennika o przekroju poprzecznym, zbliżonym do przekroju obudowy urządzenia, zdecydowanie zwiększa powierzchnię wymiany energii. Wdrożenie wymiennika o przekroju kwadratowym do zwartych kaset klimatyzacyjnych pozwoliło zwiększyć jego wydajność aż o 30%.

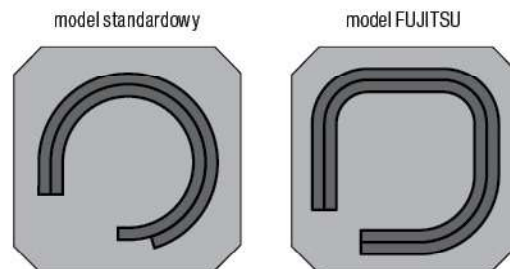

30% większa
powierzchnia wymiany ciepła

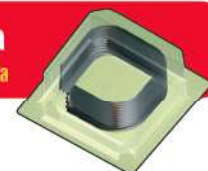

jednolita temperatura klimatyzowanego powietrza

Obwodowy nawiew i szeroki strumień powietrza gwarantują komfortową klimatyzację na przestrzeni całego pomieszczenia.

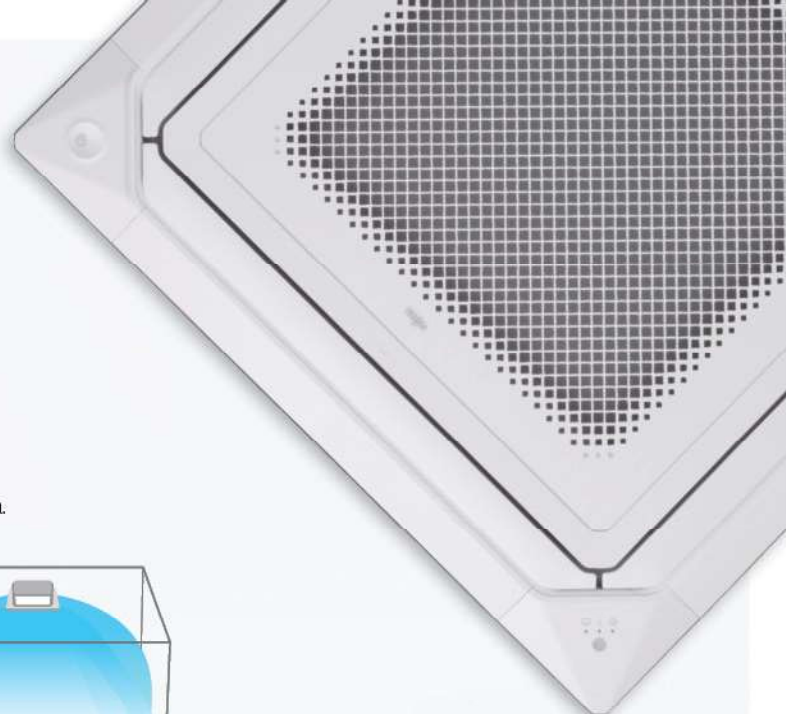

nawiew obwodowy

Zapewnij sobie komfortową klimatyzację w całej przestrzeni pomieszczenia, dzięki obwodowemu, szerokiemu nawiewowi i pionowemu strumieniowi powietrza o dużej rozpiętości.

Nowy wentylator z silnikiem na prąd stały

Wymiennik ciepła o dużym zagęszczeniu $\phi 5mm$

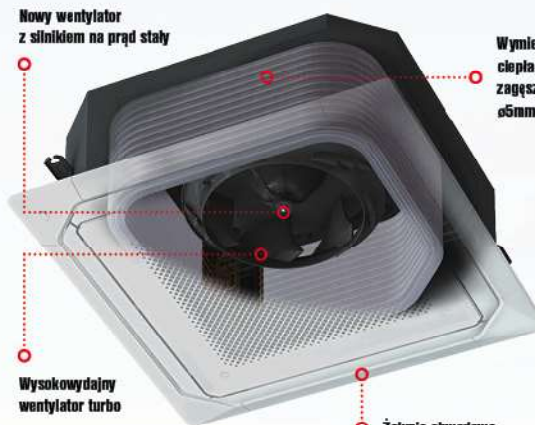

Wysokowydajny wentylator turbo

Żaluzje obwodowe



indywidualny kierunek nawiewu

Każdą z żaluzji można ustawić indywidualnie za pomocą pilota przewodowego. Dzięki temu klimatyzacja nie generuje przeciągów i możliwa jest regulacja kierunku nawiewu odpowiednio do układu pomieszczenia.

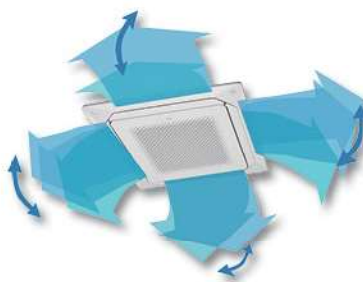

wyjatkowe cechy urządzeń kanałowych



elastyczne projektowanie

Spręż dyspozycyjny aż do 200Pa. Znaczne poszerzenie możliwości zabudowy kanałowej.

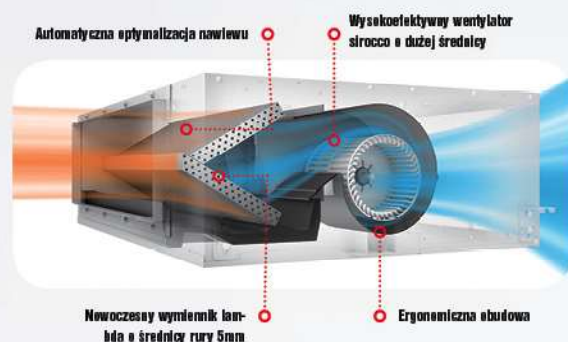

prosta instalacja i serwis

Udogodnienia montażowe i obsługi znacznie ułatwiają czynności serwisowe.



pompa skroplin jako wyposażenie standardowe (montaż poziomy)



Niska obudowa (198mm) może zostać wykorzystana w pełni dzięki wbudowanej pompie skroplin. To rozwiązanie pozwala na zabudowę stropem bezpośrednio pod urządzeniem bez konieczności zostawiania przestrzeni dla instalacji odprowadzenia skroplin.



elastyczny montaż

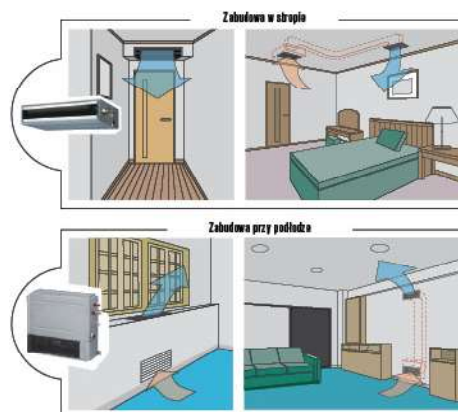

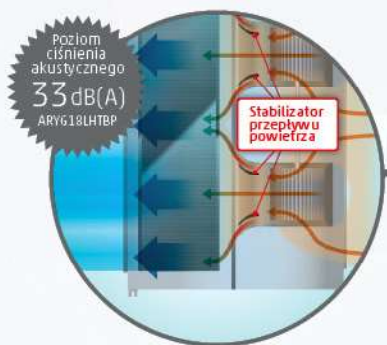
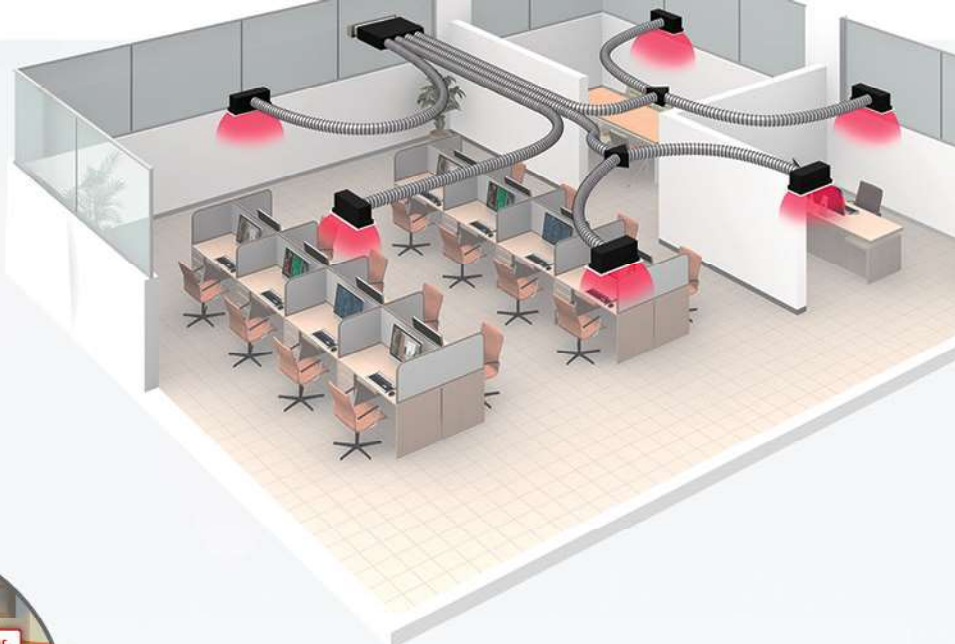

wysoka wydajność i cicha praca

Połączenie wymiennika w kształcie litery V, stabilizatora przepływu powietrza oraz wysokowydajnego silnika wentylatora na prąd stały zapewnia wysoką wydajność i cichą pracę, pomimo niewielkiej konstrukcji.



precyzyjny i wygodny system sterowania

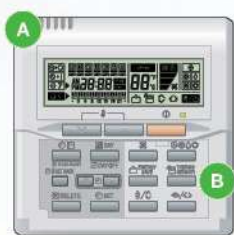

- A czujnik temperatury
- B przełącznik wyboru czujnika pomiarowego (zdalny lub wbudowany)
- C zdalny czujnik temperatury zainstalowany w sypialni (nocna praca systemu klimatyzacji)
- D pilot przewodowy zainstalowany w salonie (efektywny sposób regulacji parametrów powietrza w ciągu dnia)



automatyczna kratka nawiewna (opcja dla modeli SLIM)

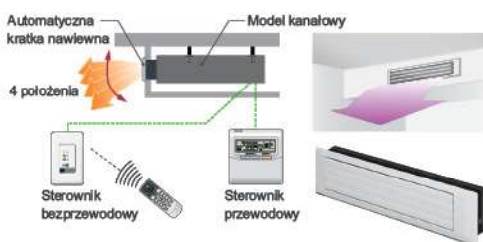

Elegancka automatyczna kratka nawiewna podnosi komfort użytkownika i estetykę wnętrza



sterowanie ciszą

TRYB CICHEJ PRACY JEDNOSTKI ZEWNĘTRZNEJ: w zależności od warunków montażu, użytkownik może wybrać poziom cichej pracy. Czas działania można ustawić za pomocą programatora.

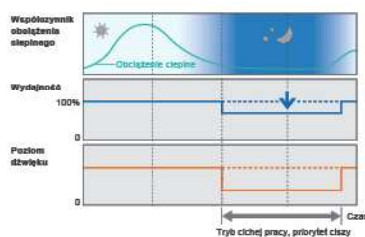



rodzina
sterowników
FUJITSU

10°C HEAT

POWER

TEMP



FUJITSU



AR-RE41E
AR-RE42E
AR-RE61E



UTY-LNHY



UTY-RNNYM



UTY-RSNYM



UTY-RSRY



UTY-RHRY



UTY-RNRYZ2



UTY-RLRY



UTY-RVNYM



UTY-DMMYM

UTY-RSRY

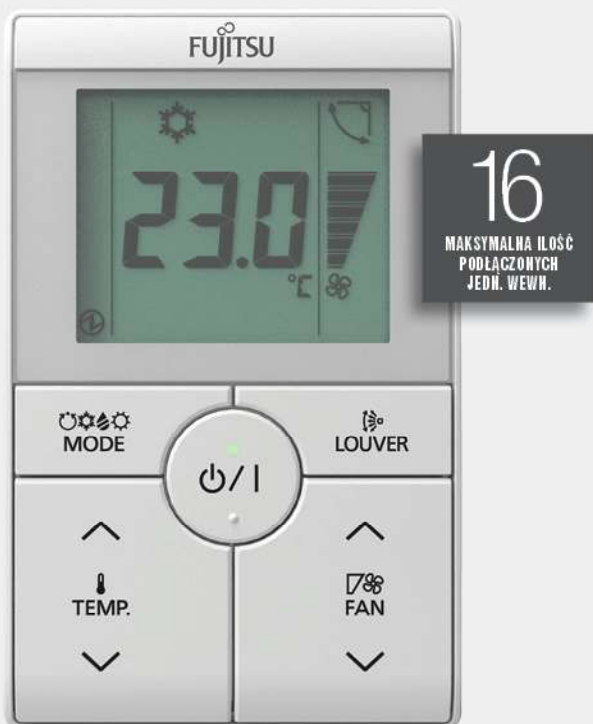

16
MAKSYMALNA ILOŚĆ
PODŁĄCZONYCH
JEDN. WEWN.

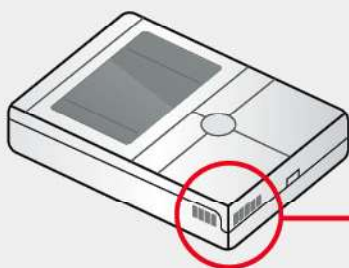

Czujnik temperatury

prosty sterownik przewodowy zapewnia dostęp do podstawowych funkcji

CECHY CHARAKTERYSTYCZNE

- maksymalna ilość podłączonych jednostek wewnętrznych - 16
- odpowiedni do hoteli i biur – łatwa obsługa bez skomplikowanych funkcji
- stylowy design: dopasowany do nowoczesnego wystroju wnętrza
- duży wyświetlacz LCD i przyciski
- podświetlenie: w trybie monitoringu ułatwia prostą obsługę
- dwużyłowy przewód pomiędzy sterownikiem a urządzeniem

ODPOWIEDNI DLA RÓŻNYCH ZASTOSOWAŃ

- sterowanie żaluzjami pionowymi – kontrola strumieniem powietrza w pionie (kanałowe z automatyczną kratką, kasetonowe) dla urządzeń zainstalowanych w hotelach, salach konferencyjnych, biurach
- ograniczenie nastawy temperatury – prosty sterownik przewodowy ułatwia zarządzanie funkcją oszczędności energii w małych obiektach bez potrzeby instalowania rozbudowanych sterowników centralnych
- wbudowany czujnik temperatury – prosty sterownik przewodowy mierzy temperaturę powietrza w pomieszczeniu, dzięki czemu warunki klimatyczne pomieszczenia mogą być dokładnie kontrolowane

wysokiej klasy pilot przewodowy z zaawansowanymi funkcjami

DOSKONAŁA JAKOŚĆ WYKONANIA I KOMPAKTOWY ROZMIAR



16
MAKSYMALNA ILOŚĆ
PODŁĄCZONYCH
JEDN. WEWN.

PRZYJAZNY WYGLĄD I PROSTA OBSŁUGA

- Dotykowy, podświetlany panel LCD
- Wyświetlanie najważniejszych informacji
- Najważniejsze funkcje oznaczone dużymi ikonami (tryb pracy, nastawa temperatury, bieg wentylatora)
- Prosta obsługa dzięki przewodnikowi ekranowemu
- Zasilanie: DC12V; Wymiary: (H)120 x (W)120 x (D)21.3mm; Waga: 220g
- Wielojęzyczny (w tym język polski)
- 2-przewodowy kabel komunikacyjny

FUNKCJE ENERGOOSZCZĘDNE

- Wyłącznik czasowy, pozwalający nastawić czas wyłączenia urządzenia (w zakresie nastaw 30-240 minut)
- Programator tygodniowy: 8 nastaw na dzień; 2 programy do wyboru



klimatyzatory
split









FUJITSU

Zaawansowana technologia rozdziału powietrza w pomieszczeniu wpływa znacząco na komfort użytkownika.



FUNKCJE



MODEL	JEDNOSTKA WEWNĘTRZNA		ASYG09KXCA		ASYG12KXCA		Pilot bezprzewodowy	
	JEDNOSTKA ZEWNĘTRZNA		A0YG09KXCA		A0YG12KXCA			
Napięcie / Faza / Częstotliwość	V / Ø / Hz		230 / 1 / 50		230 / 1 / 50		  	
Wydajność	Chłodzenie	kW	2.50 (0.6-3.5)		3.40 (0.6-5.3)			
	Grzanie		3.60 (0.6-7.1)		5.00 (0.6-9.0)			
Moc elektryczna	Chłodzenie/ Grzanie		0.46/0.63		0.67/1.02			
EER - Wskaźnik energetyczny	Chłodzenie		5.45		5.09			
COP - Wskaźnik energetyczny	Grzanie		5.72		4.90			
Moc obliczeniowa	Chłodzenie(35°C)/Grzanie(-10°C)		2.50/3.40		3.40/3.50			
SEER	Chłodzenie		8.5		8.5			
SCOP	Grzanie (strefa umiarkowana)		5.1		5.1			
Klasa efektywności energetycznej	Chłodzenie		A+++		A+++			
	Grzanie (strefa umiarkowana)		A+++		A+++			
Maksymalny prąd pracy	Chłodzenie/ Grzanie		A		8.5/14.0			Jednostki zewnętrzne
Sezonowe zużycie energii	Chłodzenie		103		140			
	Grzanie		934		961			
Osuszanie			l/h		1.1			
Cisnienie akustyczne j. wewn.	Chłodzenie/H/M/L/Q *		dB(A)		46/42/38/28			
Cisnienie akustyczne j. zewn.	Chłodzenie		40/41		44/43			
Moc akustyczna j. wewn.	Chłodzenie		58		58			
Moc akustyczna j. zewn.	Chłodzenie		53		57			
Przepływ powietrza	Wewnętrzna/ Zewnętrzna		m³/h		670/ 1975			
Wymiary: Wys.x Szer.x Głębokość Masa netto	Jednostka wewnętrzna		mm		293 × 786 × 378			
			kg		20			
	Jednostka zewnętrzna		mm		704 × 820 × 315			
			kg		41			
Instalacja chłodnicza (śr. przyłączy)	Ciecz / Gaz		mm		6.35/ 9.52			
Instalacja skroplin (śr. rury)	Wewnętrzna/ Zewnętrzna		mm		13.8/ 15.8 do 16.7			
Max długość instalacji chłodniczej (bez doładowania czynnika)			m		15			
Max różnica poziomów			m		10			
Dopuszczalny zakres temperatur zewnętrznych	Chłodzenie		°C		-10 ÷ 43			
	Grzanie		°C		-15 ÷ 24			
Czynnik chłodniczy / GWP					R32 / 675			
Fabryczna ilość czynnika chłodniczego			g		1300			

H - wysokie obroty | M - średnie obroty | L - niskie obroty | Q - tryb cichy | Wydajność chłodzenia / grzania bazuje na następujących parametrach: Chłodzenie - Temp. wewn.: 27°C DB/19°C WB Temp. zewn.: 35°C DB/24°C WB, Grzanie - Temp. wewn.: 20°C DB/15°C WB Temp. zewn.: 7°C DB/6°C WB | * Wentylator ustawiony na wysokie obroty. | Producent zastrzega sobie prawo do wprowadzania zmian.

**PIERWSZY
NA
ŚWIECIE**
DUAL
BLASTER

10
— ∞ —
LAT GWARANCJI

FUJITSU

ALL
DC

A⁺⁺

R32



WIFI
W STANDARDZIE

N
nowość

ŚCIENNE

ASYG 09, 12 KXCA



2017

Ponadczasowy, atrakcyjny design przy zachowaniu wąskiej i smukłej konstrukcji.



FUNKCJE



MODEL	JEDNOSTKA WEWNĘTRZNA		ASYG09LTCA		ASYG12LTCA		Pilot bezprzewodowy
	JEDNOSTKA ZEWNĘTRZNA		ADYG09LTC		ADYG12LTC		
Napięcie / Faza / Częstotliwość		V / Ø / Hz	230/1/50		230/1/50		
Wydajność	Chłodzenie	kW	2.5(0.9-3.5)		3.5(1.1-4.0)		
	Grzanie		3.2(0.9-5.4)		4.0(0.9-6.5)		
Moc elektryczna	Chłodzenie/ Grzanie		0.50/0.66		0.85/0.91		 dla ASYG09LTCA  dla ASYG12LTCA
EER - Wskaźnik energetyczny	Chłodzenie		4.95		4.12		
COP - Wskaźnik energetyczny	Grzanie		4.85		4.40		
Moc obliczeniowa	Chłodzenie(35°C)/Grzanie(-10°C)		kW		2.5/3.0		
SEER	Chłodzenie		W/W		8.50		
SCOP	Grzanie (strefa umiarkowana)		W/W		4.60		
Klasa efektywności energetycznej	Chłodzenie		A+++		A+++		
	Grzanie (strefa umiarkowana)		A++		A++		
Maksymalny prąd pracy	Chłodzenie/ Grzanie		A		6.5/9.0		
Sezonowe zużycie energii	Chłodzenie		kWh/a		103		
	Grzanie		kWh/a		912		
Osuszanie			l/h		1.3		
Cisnienie akustyczne j. wewn.	Chłodzenie/H/M/L/Q *		dB(A)		42/36/32/21		
Cisnienie akustyczne j. zewn.	Chłodzenie		dB(A)		48		
Moc akustyczna j. wewn.	Chłodzenie		dB(A)		59		
Moc akustyczna j. zewn.	Chłodzenie		dB(A)		63		
Przepływ powietrza	Wewnętrzna/ Zewnętrzna		m³/h		800/1700		
Wymiary: Wys.x Szer.x Głębokość Masa netto	Jednostka wewnętrzna		mm		282×870×185		
			kg		9.5		
	Jednostka zewnętrzna		mm		540×790×290		
			kg		33		
Instalacja chłodnicza (śr. przyłączy)	Ciecz / Gaz		mm		6.35/9.52		
Instalacja skroplin (śr. rury)	Wewnętrzna/ Zewnętrzna		mm		13.8/15.8 do 16.7		
Max długość instalacji chłodniczej (bez doładowania czynnika)			m		20(15)		
Max różnica poziomów			m		15		
Dopuszczalny zakres temperatur zewnętrznych	Chłodzenie		°C		-10~43		
	Grzanie		°C		-20~24		
Czynnik chłodniczy / GWP					R410A / 2088		
Fabryczna ilość czynnika chłodniczego			g		1050		

AKCESORIA OPCJONALNE:

Pilot przewodowy: UTY-RNNYM; UTY-RVNYM | Prosty pilot przewodowy: UTY-RSNYM | Interfejs dla splitów: UTY-TWBXF | Zestaw przyłączeniowy wejścia- wyjścia UTY-XWZXX5

H - wysoka obroty | M - średnie obroty | L - niskie obroty | Q - tryb cichy | Wydajność chłodzenia/ grzania bazuje na następujących parametrach: Chłodzenie - Temp. wewn.: 27°C DB/19°C WB Temp. zewn.: 35°C DB/24°C WB, Grzanie - Temp. wewn.: 20°C DB/15°C WB Temp. zewn.: 7°C DB/6°C WB | * Wentylator ustawiony na wysokich obrotach. | Producent zastrzega sobie prawo do wprowadzenia zmian.

10
— ∞ —
LAT GWARANCJI



red dot design award
winner 2012

Klasyczna, elegancka biel doskonale komponuje się z nowoczesnymi wnętrzami.



FUNKCJE



MODEL	JEDNOSTKA WEWNĘTRZNA		ASYG07 LUCA	ASYG09 LUCA	ASYG12 LUCA	ASYG14 LUCA	Piloty bezprzewodowe
	JEDNOSTKA ZEWNĘTRZNA		ADYG07 LUCA	ADYG09 LUCA	ADYG12 LUCA	ADYG14 LUCA	
Napięcie / Faza / Częstotliwość		V / Ø / Hz	230/1/50	230/1/50	230/1/50	230/1/50	
Wydajność	Chłodzenie	kW	2.0(0.5-3.0)	2.5(0.5-3.2)	3.5(0.9-4.0)	4.2(0.9-5.0)	
	Grzanie		3.0(0.5-4.0)	3.2(0.5-4.2)	4.0(0.9-5.6)	5.4(0.9-6.0)	
Moc elektryczna	Chłodzenie/ Grzanie		0.48/0.66	0.55/0.68	0.90/0.93	1.23/1.38	
EER - Wskaźnik energetyczny	Chłodzenie		4.35	4.50	3.87	3.40	
COP - Wskaźnik energetyczny	Grzanie		4.55	4.71	4.30	3.91	
Moc obliczeniowa	Chłodzenie(35°C)/Grzanie(-10°C)		2.0/2.6	2.5/2.8	3.5/3.9	4.2/4.8	
SEER	Chłodzenie		7.20	7.10	7.05	6.78	
SCOP	Grzanie (strefa umiarkowana)		4.1	4.1	4.0	4.0	
Klasa efektywności energetycznej	Chłodzenie		A++	A++	A++	A++	
	Grzanie (strefa umiarkowana)		A+	A+	A+	A+	
Maksymalny prąd pracy	Chłodzenie/ Grzanie		6.0/7.5	6.0/7.5	6.5/9.0	9.0/10.5	
Sezonowe zużycie energii	Chłodzenie		97	123	174	217	
	Grzanie		887	956	1363	1677	
Osuszanie			1.0	1.3	1.8	2.1	
Cisnienie akustyczne j. wewn.	Chłodzenie/H/W/M/L/Q *		38/35/31/21	42/38/32/21	43/37/32/21	45/40/33/25	
Cisnienie akustyczne j. zewn.	Chłodzenie		46	48	50	50	
Moc akustyczna j. wewn.	Chłodzenie		57	59	60	60	
Moc akustyczna j. zewn.	Chłodzenie		58	60	65	65	
Przepływ powietrza	Wewnętrzna/ Zewnętrzna		680/1720	800/1720	850/1940	900/1940	
Wymiary: Wys. x Szer. x Głębokość Masa netto	Jednostka wewnętrzna		mm 282x870x185	282x870x185	282x870x185	282x870x185	
			kg 9.5	9.5	9.5	9.5	
	Jednostka zewnętrzna		mm 540x660x290	540x660x290	540x790x290	540x790x290	
			kg 23	25	33	34	
Instalacja chłodnicza (śr. przyłączy)	Ciecz / Gaz		6.35/9.52	6.35/9.52	6.35/9.52	6.35/12.7	
Instalacja skroplin (śr. rury)	Wewnętrzna/ Zewnętrzna		13.8/15.8 do 16.7	13.8/15.8 do 16.7	13.8/15.8 do 16.7	13.8/15.8 do 16.7	
Max długość instalacji chłodniczej (bez doładowania czynnika)	m		20(15)	20(15)	20(15)	20(15)	
Max różnica poziomów	m		15	15	15	15	
Dopuszczalny zakres temperatur zewnętrznych	Chłodzenie		-10-43	-10-43	-10-43	-10-43	
	Grzanie		-15-24	-15-24	-15-24	-15-24	
Czynnik chłodniczy / GWP			R410A / 2088	R410A / 2088	R410A / 2088	R410A / 2088	
Fabryczna ilość czynnika chłodniczego	g		700	850	1050	1050	

Jednostki zewnętrzne



dla ASYG07/09LUCA



dla ASYG12/14LUCA

AKCESORIA OPCJONALNE:

Pilot przewodowy: UTY-RNNYM; UTY-RVNYM | Prosty pilot przewodowy: UTY-RSNYM | Interfejs dla splitów: UTY-TWBXF | Zestaw przyłączeniowy wejścia- wyjścia UTY-XWZXZ5

H- wysokie obroty | M- średnie obroty | L- niskie obroty | 0- tryb cichy | Wydajność chłodzenia/ grzania bazuje na następujących parametrach: Chłodzenie- Temp. wewn.: 27°C DB/19°C WB Temp. zewn.: 35°C DB/24°C WB, Grzanie- Temp. wewn.: 20°C DB/15°C WB Temp. zewn.: 7°C DB/6°C WB | * Wentylator ustawiony na wysokie obroty. | Producent zastrzega sobie prawo do wprowadzenia zmian.

5
LAT GWARANCI





red dot design award
winner 2012

Nowoczesny, interesujący wygląd zgodny z najnowszymi trendami wzornictwa.



FUNKCJE



MODEL	JEDNOSTKA WEWNĘTRZNA		ASYG07LMCE	ASYG09LMCE	ASYG12LMCE	ASYG14LMCE	Piloty bezprzewodowe
	JEDNOSTKA ZEWNĘTRZNA		A0YG07LMCE	A0YG09LMCE	A0YG12LMCE	A0YG14LMCE	
Napięcie / Faza / Częstotliwość		V / Ø / Hz	230/1/50	230/1/50	230/1/50	230/1/50	
Wydajność	Chłodzenie	kW	2.0(0.5-3.0)	2.5(0.5-3.2)	3.4(0.9-3.9)	4.0(0.9-4.4)	
	Grzanie		3.0(0.5-3.4)	3.2(0.5-4.0)	4.0(0.9-5.3)	5.0(0.9-6.0)	
Moc elektryczna	Chłodzenie/ Grzanie		0.47/0.68	0.85/0.73	0.97/1.02	1.13/1.36	
EER- Wskaźnik energetyczny	Chłodzenie	W / W	4.30	3.85	3.50	3.52	
COP- Wskaźnik energetyczny	Grzanie		4.38	4.38	3.92	3.66	
Moc obliczeniowa	Chłodzenie(35°C)/Grzanie(-10°C)		2.0/2.3	2.5/2.4	3.4/3.5	4.0/3.9	
SEER	Chłodzenie		6.80	7.00	7.00	6.90	
SCOP	Grzanie (strefa umiarkowana)		4.10	4.10	4.00	4.00	
Klasa efektywności energetycznej	Chłodzenie		A++	A++	A++	A++	
	Grzanie (strefa umiarkowana)		A+	A+	A+	A+	
Maksymalny prąd pracy	Chłodzenie/ Grzanie		6.0/7.5	6.0/7.5	6.5/9.0	9.0/10.5	 <p>dla ASYG 07/09/12LMC</p>  <p>dla ASYG14LMC</p>
Sezonowe zużycie energii	Chłodzenie	kWh/a	103	125	170	203	
	Grzanie		786	820	1225	1365	
Osuszanie		l / h	1.0	1.3	1.8	2.1	
Cisnienie akustyczne j. wewn.	Chłodzenie/H/M/L/Q *		43/40/32/21	43/40/32/21	43/40/32/21	44/40/33/25	
Cisnienie akustyczne j. zewn.	Chłodzenie		45	45	50	50	
Moc akustyczna j. wewn.	Chłodzenie		59	59	59	60	
Moc akustyczna j. zewn.	Chłodzenie		58	58	61	65	
Przepływ powietrza	Wewnętrzna/ Zewnętrzna		750/1670	750/1670	750/1830	770/1940	
Wymiary: Wys. x Szer. x Głębokość Masa netto	Jednostka wewnętrzna LMCA		mm 268x840x203	mm 268x840x203	mm 268x840x203	mm 268x840x203	
	Jednostka zewnętrzna		mm 535x663x293	mm 535x663x293	mm 535x663x293	mm 540x790x290	
	Jednostka wewnętrzna LMCE		mm 270x870x204	mm 270x870x204	mm 270x870x204	mm 270x870x204	
			kg 8.5	kg 8.5	kg 8.5	kg 8.5	
Instalacja chłodnicza (śr. przyłączy)	Ciecz / Gaz		6.35/9.52	6.35/9.52	6.35/9.52	6.35/12.7	
Instalacja skroplin (śr. rury)	Wewnętrzna/ Zewnętrzna		mm 13.8/15.8 do 16.7	mm 13.8/15.8 do 16.7	mm 13.8/15.8 do 16.7	mm 13.8/15.8 do 16.7	
Max długość instalacji chłodniczej (bez doładowania czynnika)			m 20(15)	m 20(15)	m 20(15)	m 20(15)	
Max różnica poziomów			m 15	m 15	m 15	m 15	
Dopuszczalny zakres temperatur zewnętrznych	Chłodzenie		°C -10~43	°C -10~43	°C -10~43	°C -10~43	
	Grzanie		°C -15~24	°C -15~24	°C -15~24	°C -15~24	
Czynnik chłodniczy / RWP			R410A / 20RR	R410A / 20RR	R410A / 20RR	R410A / 20RR	
Fabryczna ilość czynnika chłodniczego			g 700	g 700	g 850	g 1050	

AKCESORIA OPCJONALNE:

Pilot przewodowy: UTY-RNNYM; UTY-RVNYM | Prosty pilot przewodowy: UTY-RSNYM | Interfejs dla splitów: UTY-XCBXZ2 | Zestaw przyłączeniowy wejścia- wyjścia UTY-XWZXZ5

H- wysokie obroty | M- średnie obroty | L- niskie obroty | 0- tryb cichy | Wydajność chłodzenia/ grzania bazuje na następujących parametrach: Chłodzenie- Temp. wewn.: 27°C DB/19°C WB Temp. zewn.: 35°C DB/24°C WB, Grzanie- Temp. wewn.: 20°C DB/15°C WB Temp. zewn.: 7°C DB/6°C WB | * Wentylator ustawiony na wysokości obroty. | Producent zastrzega sobie prawo do wprowadzenia zmian.



ŚCIENNE

ASYG 07, 09, 12, 14 LMCA | ASYG 07, 09, 12, 14 LMCE

2017

FUJITSU



Idealne rozwiązanie
do serwerowni.



FUNKCJE

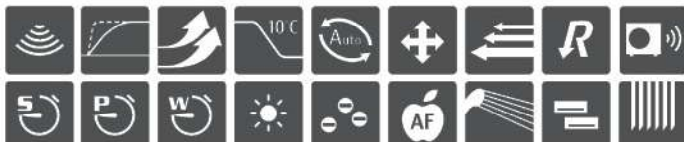

MODEL	JEDNOSTKA WEWNĘTRZNA		ASYG30LMTA		ASYG36LMTA		Piloty bezprzewodowe
	JEDNOSTKA ZEWNĘTRZNA		A0Y630LMTA		A0Y636LMTA		
Napięcie / Faza / Częstotliwość		V / Ø / Hz	230/1/50		230/1/50		
Wydajność	Chłodzenie	kW	8.0 (2.9-9.0)		9.4 (2.9-10.0)		
	Grzanie		8.8 (2.2-11.0)		10.1 (2.7-11.2)		
Moc elektryczna	Chłodzenie / Grzanie		2.33/2.41		3.16/2.96		
EER - Wskaźnik energetyczny	Chłodzenie		3.43		2.97		
COP - Wskaźnik energetyczny	Grzanie		3.65		3.41		
Moc obliczeniowa	Chłodzenie(35°C)/Grzanie(-10°C)		8.0/6.5		9.4/7.1		
SEER	Chłodzenie		6.35		5.73		
SCOP	Grzanie (strefa umiarkowana)		4.15		4.19		
Klasa efektywności energetycznej	Chłodzenie		A++		A+		
	Grzanie (strefa umiarkowana)		A+		A+		
Maksymalny prąd pracy	Chłodzenie / Grzanie		A		14.5/14.5		
Sezonowe zużycie energii	Chłodzenie		441		575		
	Grzanie		2193		2373		
Osuszanie			l/h		2.7		
Cisnienie akustyczne j. wewn.	Chłodzenie/H/M/L/Q *		dB(A)		50/44/38/31		
Cisnienie akustyczne j. zewn.	Chłodzenie		52		55		
Moc akustyczna j. wewn.	Chłodzenie		85		85		
Moc akustyczna j. zewn.	Chłodzenie		67		68		
Przepływ powietrza	Wewnętrzna / Zewnętrzna		m³/h		1380/3600		
Wymiary: Wys. x Szer. x Głębokość Masa netto	Jednostka wewnętrzna		mm		340×1150×280		
			kg		18		
	Jednostka zewnętrzna		mm		830×900×330		
			kg		61		
Instalacja chłodnicza (sr. przyłączy)	Ciecz / Gaz		mm		9.52/15.88		
Instalacja skroplin (sr. rury)	Wewnętrzna / Zewnętrzna		mm		13.8 / 15.8 to 16.7		
Max długość instalacji chłodniczej (bez doładowania czynnika)			m		50 (20)		
Max różnica poziomów			m		30		
Dopuszczalny zakres temperatur zewnętrznych	Chłodzenie		°C		-15~46		
	Grzanie		-15~24		-15~24		
Czynnik chłodniczy / GWP					R410A / 2088		
Fabryczna ilość czynnika chłodniczego			g		2100		

AKCESORIA OPCJONALNE:

Pilot przewodowy (Panel dotykowy (2-żyłowy)):	UTY-RNRYZ1 + UTY-TWRX
Pilot przewodowy (3-żyłowy):	UTY-RVNYM + UTY-XWNX
Pilot przewodowy (2-żyłowy):	UTY-RLRY + UTY-TWRX
Pilot przewodowy (3-żyłowy):	UTY-RNNYM + UTY-XWNX
Prosty pilot przewodowy:	UTY-RSNYM + UTY-XWNX
Dodatkowe rozszerzenie wejść wyjść (z obudową):	UTY-XCSXZ1 + UTZ-GXXB
Zewnętrzny zestaw przyłączeniowy wejście-wyjście:	UTY-XWZX

H - wysoka obroty | M - średnie obroty | L - niskie obroty | 0 - tryb cichy | Wydajność chłodzenia / grzania bazuje na następujących parametrach: Chłodzenie - Temp. wewn.: 27°C DB/19°C WB Temp. zewn.: 35°C DB/24°C WB, Grzanie - Temp. wewn.: 20°C DB/15°C WB Temp. zewn.: 7°C DB/8°C WB | * Wentylator ustawiony na wysokie obroty. | Producent zastrzega sobie prawo do wprowadzania zmian.



NORDIC to wyjątkowa seria urządzeń dedykowana specjalnie do ogrzewania pomieszczeń – idealna na chłodne wieczory.

FUNKCJE



MODEL	NORDIC		NORDIC		NORDIC		NORDIC		NORDIC		NORDIC	
	JEDNOSTKA WEWNĘTRZNA	JEDNOSTKA ZEWNĘTRZNA	ASTG09LZCA	ASTG12LZCA	ASTG14LZCA	ASTG09LTCB	ASTG12LTCB	ASTG14LTCB	ASTG09LMCB	ASTG12LMCB	ASTG14LMCB	
Napięcie / Faza / Częstotliwość	V / Ø / Hz		230 / 1 / 50	230 / 1 / 50	230 / 1 / 50	230 / 1 / 50	230 / 1 / 50	230 / 1 / 50	230 / 1 / 50	230 / 1 / 50	230 / 1 / 50	
Wydajność	Chłodzenie	kW	2.5 (0.9 ~ 4.65)	3.5 (0.9 ~ 4.8)	4.2 (0.9 ~ 6.4)	2.5 (0.9 ~ 3.5)	3.5 (1.1 ~ 4.0)	4.2 (0.9 ~ 5.4)	2.5 (0.5 ~ 3.2)	3.4 (0.9 ~ 4.15)	4.2 (1.1 ~ 4.8)	
	Grzanie		3.2 (0.9 ~ 7.2)	4.0 (0.9 ~ 7.4)	5.4 (0.9 ~ 8.9)	3.2 (0.9 ~ 5.4)	4.0 (0.9 ~ 6.5)	5.4 (0.9 ~ 7.0)	3.2 (0.5 ~ 5.2)	4.0 (0.9 ~ 5.7)	5.4 (1.1 ~ 6.0)	
Moc elektryczna	Chłodzenie / Grzanie		0.48 / 0.555	0.8 / 0.76	1.05 / 1.17	0.505 / 0.66	0.85 / 0.91	1.16 / 1.38	0.63 / 0.73	0.925 / 0.99	1.205 / 1.560	
EER - Wskaźnik efektywności energetycznej	Chłodzenie	W/W	5.21	4.38	4.00	4.95	4.12	3.62	3.97	3.68	3.49	
COP - Wskaźnik efektywności energetycznej	Grzanie		5.77	5.26	4.62	4.85	4.40	3.91	4.38	4.04	3.46	
SEER	Chłodzenie	W/W	9.51	8.60	7.92	8.50	8.50	7.40	6.50	6.90	7.10	
SCOP	Grzanie (strefa umiarkowana)		5.31	4.93	4.44	4.60	4.60	4.0	4.10	4.10	4.10	
Klasa efektywności energetycznej	Chłodzenie		A+++	A+++	A++	A+++	A+++	A++	A++	A++	A++	
	Grzanie (strefa umiarkowana)		A+++	A++	A+	A+++	A++	A+	A+	A+	A+	
Moc obliczeniowa	Chłodzenie(35°C)/ Grzanie(-10°C)	kW	2.5/2.5	3.5/3.5	4.2/4.2	2.5/2.5	3.5/3.8	4.2/5.0	2.5/3.0	3.4/3.6	4.2/4.5	
Wydajność grzewcza przy -7°C		kW	4.70	4.85	6.00	3.60	4.30	6.00	3.35	3.65	4.50	
Wydajność grzewcza przy -15°C		kW	4.42	4.57	5.88	3.00	4.00	5.40	2.80	3.05	3.89	
Sezonowe zużycie energii	Chłodzenie	kWh/a	92	142	186	103	144	199	135	173	208	
	Grzanie		869	993	1322	760	1156	1750	1024	1230	1537	
Cisnienie akustyczne j. wewn.	Chłodzenie/H/M/L/Q*	dB(A)	42/37/32/23	42/37/32/23	45/40/34/26	42/36/32/21	43/37/32/21	45/40/33/25	43/40/32/21	43/40/32/21	44/40/33/25	
Cisnienie akustyczne j. zewn.	Chłodzenie		47	47	49	49	49	50	47	48	49	
Moc akustyczna j. wewn.	Chłodzenie		56	56	59	59	60	60	59	59	60	
Moc akustyczna j. zewn.	Chłodzenie		52	57	61	63	64	65	63	65	65	
Przepływ powietrza	Wewnętrzna / Zewnętrzna	m³/h	830/1350	830/1680	900/2050	800/1700	850/2050	900/2050	750/2020	750/1950	770/2050	
Wymiary: Wys. x Szer. x Głębokość Masa netto	Jednostka wewnętrzna	mm	295x940x270	295x940x270	295x940x270	282x870x185	282x870x185	282x870x185	268x840x203	268x840x203	268x840x203	
	Jednostka zewnętrzna	kg	14	14	14	9.5	9.5	9.5	8.5	8.5	8.5	
	Jednostka wewnętrzna	mm	620x790x290	620x790x290	620x790x290	540x790x290	620x790x290	620x790x290	540x790x290	540x790x290	620x790x290	
	Jednostka zewnętrzna	kg	39	39	40	36	40	40	36	39	40	
Instalacja chłodnicza (sr. przyłączy)	Ciecz / Gaz	mm	6.35/9.52	6.35/9.52	6.35/12.70	6.35/9.52	6.35/9.52	6.35/12.70	6.35/9.52	6.35/9.52	6.35/12.70	
Instalacja skropilin (sr. rury)	Wewnętrzna / Zewnętrzna	mm	13.8/15.8 do 16.7	13.8/15.8 do 16.7	13.8/15.8 do 16.7	13.8/15.8 do 16.7	13.8/15.8 do 16.7	13.8/15.8 do 16.7	13.8/15.8 do 16.7	13.8/15.8 do 16.7	13.8/15.8 do 16.7	
Max długość instalacji chłodniczej (bez doładowania czynnika)		m	20(15)	20(15)	20(15)	20(15)	20(15)	20(15)	20(15)	20(15)	20(15)	
Max różnica poziomów		m	15	15	15	15	15	15	15	15	15	
Dopuszczalny zakres temperatur zewnętrznych	Chłodzenie	°C	-10~46	-10~46	-10~46	-10~43	-10~43	-10~43	-10~43	-10~43	-10~43	
	Grzanie		-25~24	-25~24	-25~24	-25~24	-25~24	-25~24	-25~24	-25~24	-25~24	
Czynnik chłodniczy / GWP			R410A / 2088	R410A / 2088	R410A / 2088	R410A / 2088	R410A / 2088	R410A / 2088	R410A / 2088	R410A / 2088	R410A / 2088	
Fabryczna ilość czynnika chłodniczego		g	1300	1300	1400	1050	1200	1250	1000	1050	1200	

Piloty
bezprowadowe



Jednostki
zewnętrzne



AKCESORIA OPCJONALNE:

Pilot przewodowy: UTY-RNNYM; UTY-RVNYM | Prosty pilot przewodowy: UTY-RSNYM | Interfejs dla splitów: UTY-TWBXF1 (dla LZ), UTY-TWBXF (dla LT) UTY-XCBXZ2 (dla LM)
Zestaw przyłączeniowy wejścia - wyjścia UTY-XWZXZ5

H - wysokie obroty | M - średnie obroty | L - niskie obroty | Q - tryb cichy | Wydajność chłodzenia / grzania bazuje na następujących parametrach: Chłodzenie - Temp. wewn.: 27°C DB/19°C WB Temp. zewn.: 35°C DB/24°C WB, Grzanie - Temp. wewn.: 20°C DB/15°C WB Temp. zewn.: 7°C DB/6°C WB | * Wentylatory ustawiony na wysokie obroty. | Producent zastrzega sobie prawo do wprowadzania zmian.

ŚCIENNE

ASYG 09, 12, 14 LTGB | ASYG 09, 12, 14 LMGB | ASYG 09, 12, 14 LZCA

2017

10
— ∞ —
LAT GWARANCJI



ZAKRES PRACY
W TRYBIE GRZANIA:
-25°C DO 24°C

ALL
DC

i
i-PAM

A⁺⁺ -25°

OPCJA
WIFI



Duża moc chłodnicza i grzewcza zapewnia komfort w większych przestrzeniach.



FUNKCJE



30

MODEL	JEDNOSTKA WEWNĘTRZNA		ASYG18LFCA	ASYG24LFCC	ASYG30LFCA	Piloty bezprzewodowe	
	JEDNOSTKA ZEWNĘTRZNA		ASYG18LFCC	ASYG24LFCC	ASYG30LFCC		
Napięcie / Faza / Częstotliwość		V / Ø / Hz	230/1/50	230/1/50	230/1/50		
Wydatność	Chłodzenie	kW	5.2(0.9~8.0)	7.1(0.9~8.0)	8.0(2.9~9.0)		
	Grzanie		6.3(0.9~9.1)	8.0(0.9~10.6)	8.8(2.2~11.0)		
Moc elektryczna	Chłodzenie/ Grzanie		1.52/1.71	2.20/2.21	2.49/2.44		
EER- Wskaźnik energetyczny	Chłodzenie		3.42	3.23	3.21		
CDP- Wskaźnik energetyczny	Grzanie		3.68	3.61	3.61		
Moc obliczeniowa	Chłodzenie(35°C)/Grzanie(-10°C)		5.2/5.9	7.1/7.1	8.0/8.0		
SEER	Chłodzenie		6.94	6.11	5.69		
SCOP	Grzanie (strefa umiarkowana)		3.87	3.80	3.80		
Klasa efektywności energetycznej	Chłodzenie		A++	A++	A+		
	Grzanie (strefa umiarkowana)		A	A	A		
Maksymalny prąd pracy	Chłodzenie/ Grzanie		9.0/12.5	13.5/18.5	17.0/19.0	Jednostki zewnętrzne  dla ASYG18LFCA i ASYG24LFCC  dla ASYG30LFCA	
Sezonowe zużycie energii	Chłodzenie		262	406	492		
	Grzanie		2130	2610	2941		
Osuszanie			l/h	2.6	2.7		3.2
Cisnienie akustyczne j. wewn.	Chłodzenie/H/M/L/Q *		43/37/33/26	47/42/37/32	48/42/37/33		
Cisnienie akustyczne j. zewn.	Chłodzenie		50	53	53		
Moc akustyczna j. wewn.	Chłodzenie		58	64	64		
Moc akustyczna j. zewn.	Chłodzenie		65	68	68		
Przepływ powietrza	Wewnętrzna / Zewnętrzna		m³/h	900/2150	1100/2340		1100/3600
Wymiary: Wys. x Szer. x Głębokość Masa netto	Jednostka wewnętrzna		mm	320X998X238	320X998X238		320X998X238
			kg	14	14	14	
	Jednostka zewnętrzna		mm	620X790X290	620X790X290	830X900X330	
			kg	41	41	61	
Instalacja chłodnicza (śr. przyłączy)	Ciecz / Gaz		mm	6.35/12.8	6.35/15.88	9.52/15.88	
Instalacja skroplin (śr. rury)	Wewnętrzna / Zewnętrzna		mm	12/16	12/16	12/16	
Max długość instalacji chłodniczej (bez doładowania czynnika)			m	25(15)	30(15)	50(20)	
Max różnica poziomów			m	20	20	30	
Dopuszczalny zakres temperatur zewnętrznych	Chłodzenie		°C	-10~46	-10~46	-10~46	
	Grzanie			-15~24	-15~24	-15~24	
Czynnik chłodniczy / GWP				R410A / 2088	R410A / 2088	R410A / 2088	
Fabryczna ilość czynnika chłodniczego			g	1200	1650	2100	

AKCESORIA OPCJONALNE:

Pilot przewodowy: UTY-RNNYM; UTY-RVNYM | Prosty pilot przewodowy: UTY-RSNYM | Zestaw przyłączeniowy wejścia- wyjścia UTY-XWZX

H- wysokie obroty | M- średnie obroty | L- niskie obroty | Q- tryb cichy | Wydajność chłodzenia/ grzania bazuje na następujących parametrach: Chłodzenie- Temp. wewn.: 27°C DB/19°C WB Temp. zewn.: 35°C DB/24°C WB, Grzanie- Temp. wewn.: 20°C DB/15°C WB Temp. zewn.: 7°C DB/6°C WB | * Wentylator ustawiony na wysokie obroty. | Producent zastrzega sobie prawo do wprowadzania zmian.



ASYG 18, 30 LFCA | ASYG 24 LFCC



Kompaktowa konstrukcja, wysoka efektywność, programator on-off i cicha praca to najważniejsze zalety serii LL.



FUNKCJE



MODEL	JEDNOSTKA WEWNĘTRZNA		ASYG07LLC	ASYG09LLC	ASYG12LLC	Piloty bezprzewodowe
	JEDNOSTKA ZEWNĘTRZNA		ADYG07LLC	ADYG09LLC	ADYG12LLC	
Napięcie / Faza / Częstotliwość	V / Ø / Hz		230/1/50	230/1/50	230/1/50	
Wydatność	Chłodzenie	kW	2.0 (0.9~2.8)	2.5 (0.9~3.0)	3.4 (0.9~3.8)	
	Grzanie		2.7 (0.9~3.6)	3.0 (0.9~3.8)	4.0 (0.9~5.0)	
Moc elektryczna	Chłodzenie/ Grzanie		0.47/0.82	0.73/0.74	1.08/1.13	
EER- Wskaźnik energetyczny	Chłodzenie		4.26	3.42	3.15	
CDP- Wskaźnik energetyczny	Grzanie		4.35	4.05	3.54	
Moc obliczeniowa	Chłodzenie(35°C)/Grzanie(-10°C)		2.0/2.2	2.5/2.3	3.4/3.2	
SEER	Chłodzenie		6.70	6.90	6.60	
SCOP	Grzanie (strefa umiarkowana)		4.00	4.00	3.80	
Klasa efektywności energetycznej	Chłodzenie		A++	A++	A++	
	Grzanie (strefa umiarkowana)		A+	A+	A	
Maksymalny prąd pracy	Chłodzenie/ Grzanie		A	6.0/7.5	6.5/9.0	
Sezonowe zużycie energii	Chłodzenie		104	127	180	
	Grzanie		770	805	1179	
Osuszanie	l/h		1.0	1.3	1.8	
Ciśnienie akustyczne j. wewn.	Chłodzenie/H/M/L/Q *		43/38/33/22	43/38/33/22	43/38/33/22	
Ciśnienie akustyczne j. zewn.	Chłodzenie		47	47	50	
Moc akustyczna j. wewn.	Chłodzenie		59	59	59	
Moc akustyczna j. zewn.	Chłodzenie		61	61	65	
Przepływ powietrza	Wewnętrzna / Zewnętrzna		m³/h	720/1670	720/1670	720/1830
Wymiary: Wys. x Szer. x Głębokość Masa netto	Jednostka wewnętrzna		mm	262/820/206	262/820/206	262/820/206
			kg	7	7	7
	Jednostka zewnętrzna		mm	535/663/293	535/663/293	535/663/293
			kg	24	24	26
Instalacja chłodnicza (śr. przyłączy)	Ciecz / Gaz		mm	6.35/9.52	6.35/9.52	6.35/9.52
Instalacja skroplin (śr. rury)	Wewnętrzna / Zewnętrzna		mm	13.8/15.8 do 16.7	13.8/15.8 do 16.7	13.8/15.8 do 16.7
Max długość instalacji chłodniczej (bez doładowania czynnika)	m		20 (15)	20 (15)	20 (15)	
Max różnica poziomów	m		15	15	15	
Dopuszczalny zakres temperatur zewnętrznych	Chłodzenie		°C	-10~43	-10~43	-10~43
	Grzanie		°C	-15~24	-15~24	-15~24
Czynnik chłodniczy / GWP				R410A / 2088	R410A / 2088	R410A / 2088
Fabryczna ilość czynnika chłodniczego	g		650	650	850	



H - wysokie obroty | M - średnie obroty | L - niskie obroty | Q - tryb cichy | Wydatność chłodzenia / grzania bazuje na następujących parametrach: Chłodzenie - Temp. wewn.: 27°C DB/19°C WB Temp. zewn.: 35°C DB/24°C WB, Grzanie - Temp. wewn.: 20°C DB/15°C WB Temp. zewn.: 7°C DB/6°C WB | * Wentylator ustawiony na wysokie obroty. | Producent zastrzega sobie prawo do wprowadzania zmian.



ŚCIENNE

ASYG 07, 09, 12 LLCE



2017



Niska zabudowa i ponadczasowy design.
 Seria wzbogacona o modele NORDIC.

FUNKCJE



MODEL	JEDNOSTKA WEWNĘTRZNA		NORDIC			NORDIC			Piloty bezprzewodowe
	JEDNOSTKA ZEWNĘTRZNA		AGYG09LVCA	AGYG12LVCA	AGYG14LVCA	AGYG09LVCB	AGYG12LVCB	AGYG14LVCB	
			A0YG09LVCA	A0YG12LVCA	A0YG14LVCA	A0YG09LVCB	A0YG12LVCB	A0YG14LVCB	
Napięcie / Faza / Częstotliwość	V / Ø / Hz		230/1/50	230/1/50	230/1/50	230 / 1 / 50	230 / 1 / 50	230 / 1 / 50	
Wydajność	Chłodzenie	kW	2.6(0.9~3.5)	3.5(0.9~4.0)	4.2(0.9~5.0)	2.6(0.9~3.8)	3.5(0.9~4.2)	4.2(0.9~5.2)	
	Grzanie		3.5(0.9~5.5)	4.5(0.9~6.6)	5.2(0.9~8.0)	3.5(0.9~5.5)	4.5(0.9~5.7)	5.2(0.9~6.1)	
Moc elektryczna	Chłodzenie / Grzanie		0.53/0.79	0.94/1.19	1.14/1.44	0.53/0.79	0.91/1.19	1.14/1.44	
EER- Wskaźnik energetyczny	Chłodzenie	W / W	4.91	3.72	3.68	4.91	3.85	3.88	
COP- Wskaźnik energetyczny	Grzanie		4.43	3.78	3.61	4.43	3.78	3.61	
Moc obliczeniowa	Chłodzenie(35°C)/Grzanie(-10°C)	kW	2.6/2.9	3.5/3.8	4.2/4.7	2.6/3.4	3.5/4.2	4.2/4.8	
Wydajność grzewcza przy -7°C		kW	-	-	-	4.00	4.50	5.70	
Wydajność grzewcza przy -15°C		kW	-	-	-	3.50	4.00	5.20	
SEER	Chłodzenie	W/W	7.00	6.50	6.40	7.00	6.90	6.80	
SCOP	Grzanie (strefa umiarkowana)		4.20	4.00	4.00	4.20	4.10	4.00	
Klasa efektywności energetycznej	Chłodzenie	A++							
	Grzanie (strefa umiarkowana)	A+							
Maksymalny prąd pracy	Chłodzenie / Grzanie	A	7.0/10.0	7.0/10.0	9.0/13.5	-	-	-	
Sezonowe zużycie energii	Chłodzenie	kW/a	130	188	230	130	178	216	
	Grzanie		967	1330	1645	1133	1431	1679	
Osuszanie		l/h	1.3	1.8	2.1	1.3	1.8	2.1	
Ciśnienie akustyczne j. wewn.	Chłodzenia/H/W/L/Q*	dB(A)	40/35/29/22	40/35/29/22	44/38/31/22	40/35/29/22	40/35/29/22	43/38/31/22	
Ciśnienie akustyczne j. zewn.	Chłodzenie		47	48	50	47	48	52	
Moc akustyczna j. wewn.	Chłodzenie		55	55	58	55	55	58	
Moc akustyczna j. zewn.	Chłodzenie		64	64	65	63	64	65	
Przepływ powietrza	Wewnętrzna / Zewnętrzna	m³/h	570/1680	570/1680	650/1910	570/2050	570/2050	650/2355	
Wymiary: Wys. x Szer. x Głębokość Masa netto	Jednostka wewnętrzna	mm	600x740x200	600x740x200	600x740x200	600x740x200	600x740x200	600x740x200	
		kg	14	14	14	14	14	14	
	Jednostka zewnętrzna	mm	540x790x290	540x790x290	578x790x300	620x790x290	620x790x290	620x790x290	
		kg	36	36	40	40	40	40	
Instalacja chłodnicza (sr. przyłączy)	Ciecz / Gaz	mm	6.35/9.52	6.35/9.52	6.35/12.7	6.35/9.52	6.35/9.52	6.35/12.7	
Instalacja skroplin (sr. rury)	Wewnętrzna / Zewnętrzna		13.8/15.8 do 16.7	13.8/15.8 do 16.7	13.8/15.8 do 16.7	13.8/15.8 do 16.7	13.8/15.8 do 16.7	13.8/15.8 do 16.7	
Max długość instalacji chłodniczej (bez doładowania czynnika)		m	20(15)	20(15)	20(15)	20(15)	20(15)	20(15)	
Max różnica poziomów		m	15	15	15	15	15	15	
Dopuszczalny zakres temperatur zewnętrznych	Chłodzenie	°C	-10~43	-10~43	-10~43	-10~43	-10~43	-10~43	
	Grzanie		-15~24	-15~24	-15~24	-25~24	-25~24	-25~24	
Czynnik chłodniczy / GWP			R410A / 2088	R410A / 2088	R410A / 2088	R410A / 2088	R410A / 2088	R410A / 2088	
Fabryczna ilość czynnika chłodniczego		g	1050	1050	1150	1250	1250	1300	

Jednostki zewnętrzne



dla AGYG09/12LVCA



dla AGYG14LVCA

AKCESORIA OPCJONALNE:

Pilot przewodowy UTY-RNNYM; UTY-RVNYM | Prosty pilot przewodowy UTY-RSNYM | Zestaw przyłączeniowy wejścia - wyjścia UTY-XWZXZ5 | Zestaw do zabudowy UTR-STA

H - wysokie obroty | M - średnie obroty | L - niskie obroty | Q - tryb cichy | Wydajność chłodzenia / grzania bazuje na następujących parametrach: Chłodzenie - Temp. wewn.: 27°C DB/19°C WB Temp. zewn.: 35°C DB/24°C WB, Grzanie - Temp. wewn.: 20°C DB/15°C WB Temp. zewn.: 7°C DB/6°C WB | *Wentylator ustawiony na wysokie obroty. | Producent zastrzega sobie prawo do wprowadzenia zmian.

PRZYPODŁOGOWE



AGYG 09, 12, 14 LVCA | AGYG 09, 12, 14 LVCB

ZAKRES PRACY
W TRYBIE GRZANIA:
-25°C DO 24°C



A⁺⁺ -25°

2017

Innowacyjny, dwusekcyjny wentylator turbo, wbudowana pompka skroplin i wydajny wymiennik ciepła.



FUNKCJE



MODEL	JEDNOSTKA WEWNĘTRZNA		AUYG12LVLB	AUYG14LVLB	AUYG18LVLB	AUYG24LVLA	Piloty bezprzewodowe
	JEDNOSTKA ZEWNĘTRZNA		ADYG12LALL	ADYG14LALL	ADYG18LALL	ADYG24LALA	
Napięcie / Faza / Częstotliwość	V / Ø / Hz		230/1/50	230/1/50	230/1/50	230/1/50	
Wydajność	Chłodzenie	kW	3.5(0.9~4.4)	4.3(0.9~5.4)	5.2(0.9~5.9)	6.8(0.9~8.0)	
	Grzanie		4.1(0.9~5.7)	5.0(0.9~6.5)	6.0(0.9~7.5)	8.0(0.9~9.1)	
Moc elektryczna	Chłodzenie / Grzanie		1.05/1.11	1.33/1.34	1.62/1.66	2.21/2.26	
EER- Wskaźnik energetyczny	Chłodzenie		3.33	3.21	3.21	3.08	
COP- Wskaźnik energetyczny	Grzanie		3.69	3.71	3.61	3.54	
Moc obliczeniowa	Chłodzenie(35°C)/Grzanie(-10°C)		3.5/4.2	4.3/4.5	5.2/5.2	6.8/6.0	
SEER	Chłodzenie		6.20	6.40	6.20	5.60	
SCOP	Grzanie (strefa umiarkowana)		4.10	4.40	4.20	3.90	
Klasa efektywności energetycznej	Chłodzenie		A++	A++	A++	A+	
	Grzanie (strefa umiarkowana)		A+	A+	A+	A	
Maksymalny prąd pracy	Chłodzenie / Grzanie		A	7.5/10.0	9.0/12.5	9.0/12.5	12.0/13.5
Sezonowe zużycie energii	Chłodzenie		kWh/a	198	235	293	425
	Grzanie			1431	1432	1731	2151
Osuszanie			l/h	1.2	1.5	2.2	2.7
Cisnienie akustyczne j. wewn.	Chłodzenie/H/W/L/Q *		dB(A)	37/34/30/27	38/34/30/27	38/34/30/26	49/44/36/30
Cisnienie akustyczne j. zewn.	Chłodzenie			47	49	50	52
Moc akustyczna j. wewn.	Chłodzenie			49	50	50	59
Moc akustyczna j. zewn.	Chłodzenie			61	62	62	67
Przepływ powietrza	Wewnętrzna / Zewnętrzna		m³/h	600/1780	680/1910	680/2000	930/2470
Wymiary: Wys. x Szer. x Głębokość Masa netto	Jednostka wewnętrzna/ Maskownica		mm	245x570x570/49x700x700			
			kg	15/2.6	15/2.6	15/2.6	16/2.6
	Jednostka zewnętrzna		mm	578x790x300	578x790x300	578x790x300	578x790x315
			kg	40	40	40	44
Instalacja chłodnicza (śr. przyłączy)	Ciecz / Gaz		mm	6.35/9.52	6.35/12.70	6.35/12.70	6.35/15.88
Instalacja skroplin (śr. rury)	Wewnętrzna / Zewnętrzna		mm	25/32	25/32	25/32	25/32
Max długość instalacji chłodniczej (bez dolađowania czynnika)			m	25(15)	25(15)	25(15)	30(15)
Max różnica poziomów			m	15	15	15	20
Dopuszczalny zakres temperatur zewnętrznych	Chłodzenie		°C	-10~46	-10~46	-10~46	-10~46
	Grzanie		°C	-15~24	-15~24	-15~24	-15~24
Czynnik chłodniczy / GWP				R410A / 2088	R410A / 2088	R410A / 2088	R410A / 2088
Maskownica				UTG-UFYD-W	UTG-UFYD-W	UTG-UFYD-W	UTG-UFYD-W
Fabryczna ilość czynnika chłodniczego			g	1150	1250	1250	1700

Jednostki zewnętrzne



dla AUYG12/14/18LVLB



dla AUYG24LVLA

AKCESORIA OPCJONALNE:

Pilot przewodowy UTY-RNNYM; UTY-RVNYM | Prosty pilot przewodowy UTY-RSNYM | Osłona wylotu powietrza UTR-YDZB | Izolacja dla pomieszczeń o wysokiej wilgotności UTZ-KXGC | Zestaw przyłączeniowy wejścia - wyjścia UTY-XWZX | Zestaw do podłączenia kanałów świeżego powietrza UTY-VXAA

H - wysokie obroty | M - średnie obroty | L - niskie obroty | Q - tryb cichy | Wydajność chłodzenia / grzania bazuje na następujących parametrach: Chłodzenie - Temp. wewn.: 27°C DB/19°C WB Temp. zewn.: 35°C DB/24°C WB, Grzanie - Temp. wewn.: 20°C DB/15°C WB Temp. zewn.: 7°C DB/6°C WB | * Wentylator ustawiony na wysokie obroty. | Producent zastrzega sobie prawo do wprowadzania zmian.



Efektywny przepływ powietrza, wentylator turbo i wszechstronny montaż to główne zalety kaset z serii AUYG.



FUNKCJE



45/54

MODEL	JEDNOSTKA WEWNĘTRZNA		AUYG30LRLE	AUYG36LRLE	AUYG45LRLA	AUYG54LRLA	AUYG36LRLA	AUYG45LRLA	AUYG54LRLA	Pilot przewodowy w standardzie
	JEDNOSTKA ZEWNĘTRZNA		AUYG30LETL	AUYG36LETL	AUYG45LETL	AUYG54LETL	AUYG36LATT	AUYG45LATT	AUYG54LATT	
Napięcie / Faza / Częstotliwość	V / Ø / Hz		230/1/50	230/1/50	230/1/50	230/1/50	400/3/50	400/3/50	400/3/50	
Wydajność	Chłodzenie	kW	8.5(2.8~10.0)	10.0(2.8~11.2)	12.5(4.0~14.0)	13.3(4.5~14.5)	10.0(4.7~11.4)	12.5(5.0~14.0)	14.0(5.4~16.0)	
	Grzanie		10.0(2.7~11.2)	11.2(2.7~12.7)	14.0(4.2~16.2)	16.0(4.7~16.5)	11.2(5.0~14.0)	14.0(5.4~16.2)	16.0(5.8~18.0)	
Moc elektryczna	Chłodzenie / Grzanie		2.65/2.77	3.12/3.02	3.88/3.77	4.42/4.69	2.44/2.56	3.54/3.58	4.36/4.43	
EER - Wskaźnik energetyczny	Chłodzenie	W / W	3.21	3.21	3.22	3.01	4.10	3.53	3.21	
COP - Wskaźnik energetyczny	Grzanie		3.61	3.71	3.71	3.41	4.38	3.91	3.61	
Moc obliczeniowa	Chłodzenie(35°C)/Grzanie(-10°C)		kW	8.5/8.0	10.0/8.7	-	-	10.0/10.0	-	-
SEER	Chłodzenie		W/W	6.50	6.30	-	-	6.50	-	-
SCOP	Grzanie (strefa umiarkowana)		W/W	4.30	4.20	-	-	4.30	-	-
Klasa efektywności energetycznej	Chłodzenie		A++	A++	A	B	A++	A	A	Jednostki zewnętrzne
	Grzanie (strefa umiarkowana)		A+	A+	A	B	A+	A	A	
Maksymalny prąd pracy	Chłodzenie / Grzanie		A	17.0/17.0	18.5/20.0	20.5/20.5	21.5/21.5	7.9/7.9	8.9/8.9	9.9/9.9
Sezonowe zużycie energii	Chłodzenie		kWh/a	458	555	-	-	538	-	-
	Grzanie			2604	2897	-	-	3253	-	-
Osuszanie			l/h	2.5	3.5	4.5	5.0	3.0	4.5	5.0
Ciężenie akustyczne j. wewn.	Chłodzenie/H/M/L/Q*		dB(A)	40/38/36/32	43/38/36/32	46/42/40/36	47/43/41/37	44/39/36/33	46/42/40/36	47/43/41/37
Ciężenie akustyczne j. zewn.	Chłodzenie			53	54	55	55	51	54	55
Moc akustyczna j. wewn.	Chłodzenie			54	57	-	-	58	-	-
Moc akustyczna j. zewn.	Chłodzenie			68	69	-	-	67	-	-
Przepływ powietrza	Wewnętrzna / Zewnętrzna		m³/h	1600/3600	1800/3800	1900/6750	2000/6750	1800/6200	1900/6750	2000/6900
Wymiary: Wys. x Szer. x Głębokość Masa netto	Jednostka wewnętrzna/ Maskownica		mm	288x840x840	288x840x840	288x840x840	288x840x840	288x840x840	288x840x840	288x840x840
				50x950x950	50x950x950	50x950x950	50x950x950	50x950x950	50x950x950	50x950x950
			kg	26/5.5	26/5.5	26/5.5	26/5.5	26/5.5	26/5.5	26/5.5
	Jednostka zewnętrzna		mm	830x900x330	830x900x330	1290x900x330	1290x900x330	1290x900x330	1290x900x330	1290x900x330
		kg	61	61	86	86	104	104	104	
Instalacja chłodnicza (śr. przyłączy)	Ciecz / Gaz		mm	9.52/15.88	9.52/15.88	9.52/15.88	9.52/15.88	9.52/15.88	9.52/15.88	9.52/15.88
Instalacja skroplin (śr. rury)	Wewnętrzna / Zewnętrzna		mm	25.0/32.0	25.0/32.0	25.0/32.0	25.0/32.0	25.0/32.0	25.0/32.0	25.0/32.0
Max długość instalacji chłodniczej (bez doładowania czynnika)			m	50(20)	50(20)	50(20)	50(20)	75(30)	75(30)	75(30)
Max różnica poziomów			m	30	30	30	30	30	30	30
Dopuszczalny zakres temperatur zewnętrznych	Chłodzenie		°C	-15~46	-15~46	-15~46	-15~46	-15~46	-15~46	-15~46
	Grzanie		°C	-15~24	-15~24	-15~24	-15~24	-15~24	-15~24	-15~24
Czynnik chłodniczy / GWP				R410A / 2088	R410A / 2088	R410A / 2088	R410A / 2088	R410A / 2088	R410A / 2088	R410A / 2088
Maskownica				UTG-UGYA-W	UTG-UGYA-W	UTG-UGYA-W	UTG-UGYA-W	UTG-UGYA-W	UTG-UGYA-W	UTG-UGYA-W
Fabryczna ilość czynnika chłodniczego			g	2100	2100	3350	3350	3450	3450	3450



dla AUYG 30/36 LRLE



dla AUYG 36/45/54 LRLA

AKCESORIA OPCJONALNE:

Zestaw pilota bezprzewodowego (pilot+odbiornik) UTY-LRHYA2 | Szeroki panel UTG-AGYA-W | Podkładka pod panel UTG-BKXA-W | Osłona wylotu powietrza UTR-YDZC | Izolacja dla pomieszczeń o wysokiej wilgotności UTZ-KXGA | Zestaw przyłączeniowy wejścia - wyjścia jednostka wewnętrzna UTY-XWZX, UTD-ECS5A | Zestaw przyłączeniowy wejścia - wyjścia jednostka zewnętrzna UTY-XWZXZ2 (dla AUYG 36,45,54 LATT), UTY-XWZXZ3 (dla AUYG 45,54 LETL) | Zestaw do podłączenia kanałów świeżego powietrza UTY-VXGA | Pilot przewodowy UTY-RVNYM + UTY-RNNYM | Prosty pilot przewodowy UTY-RSNYM

H - wysokie obroty | M - średnie obroty | L - niskie obroty | Q - tryb cichy | Wydajność chłodzenia / grzania bazuje na następujących parametrach: Chłodzenie - Temp. wewn.: 27°C DB/19°C WB Temp. zewn.: 35°C DB/24°C WB, Grzanie - Temp. wewn.: 20°C DB/15°C WB Temp. zewn.: 7°C DB/6°C WB | * Wentylator ustawiony na wysoki obroty. | Producent zastrzega sobie prawo do wprowadzania zmian. PUSTE RUBRYKI - Zgodnie z standardem dyrektywy ERP (LOT10) - pełne dane wyrażone są dla wydajności do 12kW.

KASETONOWE

AUYG 30,36 LRLE | AUYG 45,54 LR1A | AUYG 36,45,54 LR1A [3FAZY]

2017



Obwodowy nawiew oraz indywidualna regulacja żaluzji to unikatowe cechy nowych urządzeń kasetonowych.



FUNKCJE

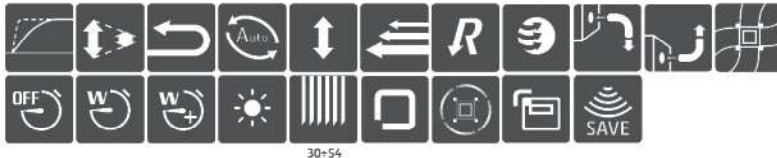

30-54

MODEL	JEDNOSTKA WEWNĘTRZNA		AUXG18LRLB	AUXG24LRLB	AUXG30LRLB	AUXG36LRLB	AUXG45LRLB	AUXG54LRLB	Dotykowy pilot przewodowy w standardzie
	JEDNOSTKA ZEWNĘTRZNA		AOYG18LRCA	AOYG24LRCA	AOYG30LRTA	AOYG36LRTA	AOYG45LRTA	AOYG54LRTA	
Napięcie / Faza / Częstotliwość		V / Ø / Hz	230/1/50	230/1/50	230/1/50	230/1/50	230/1/50	230/1/50	
Wydajność	Chłodzenie	kW	5.2 (0.9-6.5)	6.8 (0.9-8.0)	8.5 (2.8-10.0)	9.5 (2.8-11.2)	12.5 (4.0-14.0)	13.3 (4.5-14.5)	
	Grzanie		6.0 (0.9-8.0)	7.8 (0.9-9.1)	10.0 (2.7-11.2)	10.8 (2.7-12.7)	14.0 (4.2-16.2)	15.8 (4.7-16.5)	
Moc elektryczna	Chłodzenie / Grzanie		1.42/1.50	2.16/2.18	2.56/2.77	2.96/2.91	3.85/3.73	4.38/4.58	
EER - Wskaźnik energetyczny	Chłodzenie	W / W	3.66	3.15	3.32	3.21	3.25	3.04	
COP - Wskaźnik energetyczny	Grzanie		4.00	3.58	3.61	3.71	3.75	3.45	
Moc obliczeniowa	Chłodzenie(35°C)/Grzanie(-10°C)	kW	5.2/4.3	6.8/6.0	8.5/8.0	9.5/8.7	-	-	
SEER	Chłodzenie	W / W	7.05	6.60	6.70	6.40	-	-	
SCOP	Grzanie (strefa umiarkowana)		4.40	4.20	4.30	4.30	-	-	
Klasa efektywności energetycznej	Chłodzenie		A++	A++	A++	A++	-	-	
	Grzanie (strefa umiarkowana)		A+	A+	A+	A+	-	-	
Maksymalny prąd pracy	Chłodzenie / Grzanie	A	10.0/13.5	13.5/18.5	17.0/17.0	20.0/20.0	20.5/20.5	21.5/21.5	
Sezonowe zużycie energii	Chłodzenie	kWh/a	258	361	444	519	-	-	
	Grzanie		1367	1999	2604	2833	-	-	
Osuszanie		l / h	2.2	2.7	2.5	3.3	4.5	5.0	
Cisnienie akustyczne j. wewn.	Chłodzenie/H/M/L/O*	dB(A)	33/32/31/28	35/33/32/29	40/38/36/33	44/41/38/34	46/42/39/35	47/43/40/36	
Cisnienie akustyczne j. zewn.	Chłodzenie		51	55	53	54	55	55	
Moc akustyczna j. wewn.	Chłodzenie		47	49	54	58	60	61	
Moc akustyczna j. zewn.	Chłodzenie		64	68	67	68	68	69	
Przepływ powietrza	Wewnętrzna / Zewnętrzna	m³ / h	1050/1900	1150/2460	1600/3600	1900/3800	2000/6750	2100/6750	
Wymiary: Wys. x Szer. x Głębokość Masa netto	Jednostka wewnętrzna/ Maskownica	mm	246×840×840 / 53×950×950						
		kg	24 / 6.0	24 / 6.0	26 / 6.0	26 / 6.0	29 / 6.0	29 / 6.0	
	Jednostka zewnętrzna	mm	620×790×290	620×790×290	830×900×330	830×900×330	1290×900×330	1290×900×330	
		kg	41	41	61	61	86	86	
Instalacja chłodnicza (śr. przyłączy)	Ciecz / Gaz	mm	6.35/12.7	6.35/15.88	9.52/15.88	9.52/15.88	9.52/15.88	9.52/15.88	
Instalacja skroplin (śr. rury)	Wewnętrzna / Zewnętrzna	mm	25/32	25/32	25/32	25/32	25/32	25/32	
Max długość instalacji chłodniczej (bez dotładowania czynnika)		m	30 (15)	30 (15)	50 (20)	50 (20)	50 (20)	50 (20)	
Max różnica poziomów		m	20	20	30	30	30	30	
Dopuszczalny zakres temperatur zewnętrznych	Chłodzenie	°C	-15~46	-15~46	-15~46	-15~46	-15~46	-15~46	
	Grzanie		-15~24	-15~24	-15~24	-15~24	-15~24	-15~24	
Czynnik chłodniczy / GWP			R410A / 2088	R410A / 2088	R410A / 2088	R410A / 2088	R410A / 2088	R410A / 2088	
Maskownica			UTG-UKYA-W	UTG-UKYA-W	UTG-UKYA-W	UTG-UKYA-W	UTG-UKYA-W	UTG-UKYA-W	
Fabryczna ilość czynnika chłodniczego		g	1800	1800	2100	2100	3350	3350	



Jednostki zewnętrzne



dla AUXG18/24LRLB



dla AUXG30/36LRLB



dla AUXG45/54LRLB

AKCESORIA OPCJONALNE:

- Pilot przewodowy: UTY-RNRYZ2 (2-żyłowy), UTY-RNNYM (3-żyłowy), UTY-RVNYM (3-żyłowy), UTY-RLRY (3-żyłowy)
- Prosty pilot przewodowy: UTY-RSNYM (3-żyłowy), UTY-RSRY (2-żyłowy)
- Zestaw pilota bez przewodowego: UTY-LBTYC
- Maskownica biała ze sterownikiem przewodowym: UTG-UKYA-W
- Maskownica czarna bez sterownika: UTG-UKYA-B
- Maskownica biała bez sterownika: UTG-UKYC-W
- Podkładka pod panel: UTG-BKXA-W

- Ochrona wylotu powietrza:
- Izolacja dla pomieszczeń o wysokiej wilgotności:
- Zestaw do podłączenia kanałów świeżego powietrza:
- Dodatkowe rozszerzenie wejść wyjść (z obudową):
- Zewnętrzny zestaw przyłączeniowy wejście-wyjście:

- Czujnik ruchu:
- Szeroki panel:

- UTR-YDZK
- UTZ-KXRA
- UTZ-VXRA
- UTY-XCSX + UTZ-GXRA
- UTY-XWZXG (jedn. wewn.),
- UTY-XWZXZ3 (jedn. zewn.)
- UTY-SHZXC
- UTG-AKXA-W

H- wysokie obroty | M- średnie obroty | L- niskie obroty | Q- tryb cichy | Wydajność chłodzenia / grzania bazuje na następujących parametrach: Chłodzenie - Temp. wewn.: 27°C DB/19°C WB Temp. zewn.: 35°C DB/24°C WB, Grzanie - Temp. wewn.: 20°C DB/15°C WB Temp. zewn.: 7°C DB/8°C WB | * Wentylator ustawiony na wysokie obroty. | Producent zastrzega sobie prawo do wprowadzenia zmian. PUSTE RUBRYKI - Zgodnie ze standardem dyrektywy EEP (LOT 10) - pełne dane wyliczeniowe są dla wyjątku do 12kW.



DOSTĘPNA RÓWNIEŻ WERSJA
Z CZARNĄ MASKOWNICĄ
UTG-UKYA-B



Klimatyzatory z tej grupy pozwalają na uniwersalny montaż – przysufitowy bądź przypodłogowy.



FUNKCJE



MODEL	JEDNOSTKA WEWNĘTRZNA		ABYG18LVTB		ABYG24LVTA	
	JEDNOSTKA ZEWNĘTRZNA		A BYG18LALL		A BYG24LALA	
Napięcie / Faza / Częstotliwość	V / Ø / Hz		230/1/50		230/1/50	
Wydajność	Chłodzenie	kW	5.2(0.9~5.9)		6.8(0.9~8.0)	
	Grzanie		6.0(0.9~7.5)		8.0(0.9~9.1)	
Moc elektryczna	Chłodzenie / Grzanie		1.62/1.66		2.21/2.26	
EER- Wskaźnik energetyczny	Chłodzenie	W / W	3.21		3.08	
COP- Wskaźnik energetyczny	Grzanie		3.61		3.54	
Moc obliczeniowa	Chłodzenie(35°C)/Grzanie(-10°C)		kW 5.2/5.2		6.8/6.0	
SEER	Chłodzenie		6.10		5.60	
SCOP	Grzanie (strefa umiarkowana)		4.00		3.90	
Klasa efektywności energetycznej	Chłodzenie		A++		A+	
	Grzanie (strefa umiarkowana)		A+		A	
Maksymalny prąd pracy	Chłodzenie / Grzanie		A 9.0/12.5		12.0/13.5	
Sezonowe zużycie energii	Chłodzenie		298		425	
	Grzanie		1819		2150	
Osuszanie	l / h		2.0		2.9	
Ciśnienie akustyczne j. wewn.	Chłodzenie/H/W/L/Q*		43/40/34/31		48/44/40/35	
Ciśnienie akustyczne j. zewn.	Chłodzenie		50		52	
Moc akustyczna j. wewn.	Chłodzenie		57		61	
Moc akustyczna j. zewn.	Chłodzenie		62		67	
Przepływ powietrza	Wewnętrzna / Zewnętrzna		m³ / h 780/2000		980/2470	
Wymiary: Wys. x Szer. x Głębokość Masa netto	Jednostka wewnętrzna	mm	199x990x655		199x990x655	
		kg	27		27	
	Jednostka zewnętrzna	mm	578x790x300		578x790x315	
		kg	40		44	
Instalacja chłodnicza (śr. przyłączy)	Ciecz / Gaz		6.35/12.70		6.35/15.88	
Instalacja skroplin (śr. rury)	Wewnętrzna / Zewnętrzna		25/32		25/32	
Max długość instalacji chłodniczej (bez doładowania czynnika)	m		25(15)		30(15)	
Max różnica poziomów	m		15		20	
Dopuszczalny zakres temperatur zewnętrznych	Chłodzenie		-10~46		-10~46	
	Grzanie		-15~24		-15~24	
Czynnik chłodniczy / GWP			R410A / 2088		R410A / 2088	
Fabryczna ilość czynnika chłodniczego	g		1250		1700	

Pilot bezprzewodowy



Jednostki z wewnętrzne



dla ABYG18LVTB



dla ABYG24LVTA

AKCESORIA OPCJONALNE:

Pilot przewodowy UTY-RNNYM, UTY-RVNYM | Zestaw przyłączeniowy wejścia - wyjścia UTY-XWZX | Prosty pilot przewodowy UTY-RSNNYM

H - wysokie obroty | M - średnie obroty | L - niskie obroty | Q - tryb cichy | Wydajność chłodzenia / grzania bazuje na następujących parametrach: Chłodzenie - Temp. wewn.: 27 °C DB / 19°C WB, Temp. zewn.: 35°C DB / 24°C WB, Grzanie - Temp. wewn.: 20°C DB / 15°C WB Temp. zewn.: 7°C DB / 6°C WB | *Wentylator ustawiony na wysokie obroty. | Producent zastrzega sobie prawo do wprowadzenia zmian.

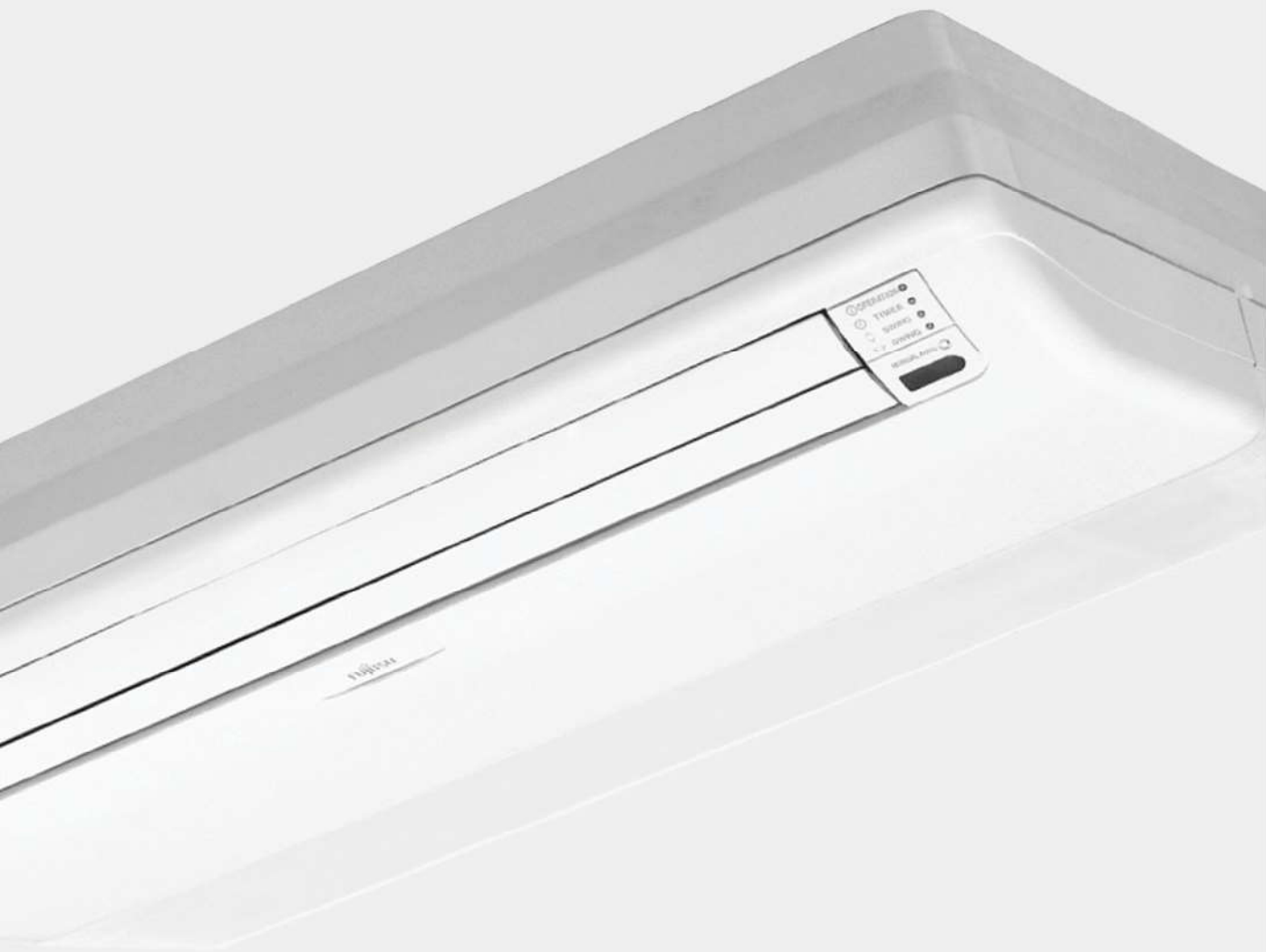

UNIVERSALNE

ABYG 18 LVTB | ABYG 24 LVTA

2017

Przysufitowy montaż modelu dużej mocy to możliwość skutecznego klimatyzowania dużych, długich pomieszczeń.



FUNKCJE



45

MODEL	JEDNOSTKA WEWNĘTRZNA		ABYG30LRTE	ABYG36LRTE	ABYG45LRTA	ABYG36LRTA	ABYG45LRTA	ABYG54LRTA	Pilot bezprzewodowy
	JEDNOSTKA ZEWNĘTRZNA		AOYG30LETL	AOYG36LETL	AOYG45LETL	AOYG36LATT	AOYG45LATT	AOYG54LATT	
Napięcie / Faza / Częstotliwość	V / Ø / Hz		230/1/50	230/1/50	230/1/50	400/3/50	400/3/50	400/3/50	 dla ABYG30/36LRTE
Wydatność	Chłodzenie	kW	8.5(2.8~10.0)	9.4(2.8~11.2)	12.1(4.0~13.3)	10.0(4.7~11.4)	12.5(5.0~14.0)	14.0(5.4~18.0)	
	Grzanie		10.0(2.7~11.2)	11.2(2.7~12.7)	13.3(4.2~15.5)	11.2(5.0~14.0)	14.0(5.4~16.2)	16.0(5.8~18.0)	
Moc elektryczna	Chłodzenie / Grzanie		2.65/2.77	2.93/3.02	3.77/3.68	2.84/2.87	3.89/3.88	4.65/4.67	
EER - Wskaźnik energetyczny	Chłodzenie	W / W	3.21	3.21	3.21	3.52	3.21	3.01	
COP - Wskaźnik energetyczny	Grzanie		3.61	3.71	3.61	3.90	3.61	3.43	
Moc obliczeniowa	Chłodzenie(35°C)/Grzanie(-10°C)		kW	8.5/8.0	9.4/8.7	-	10.0/10.0	-	
SEER	Chłodzenie		W/W	6.10	6.00	-	6.10	-	
SCOP	Grzanie (strefa umiarkowana)		4.20	4.10	-	4.10	-	-	
Klasa efektywności energetycznej	Chłodzenie		A++	A+	A	A++	A	B	
	Grzanie (strefa umiarkowana)		A-	A-	A	A-	A	B	
Maksymalny prąd pracy	Chłodzenie / Grzanie		A	17.0/17.0	18.5/20.0	20.5/20.5	7.9/7.9	8.9/8.9	9.9/9.9
Sezonowe zużycie energii	Chłodzenie		kWh/a	487	548	-	573	-	-
	Grzanie			2662	2965	-	3414	-	-
Osuszanie			l / h	2.5	3.0	4.0	3.0	4.5	5.0
Ciśnienie akustyczne j. wewn.	Chłodzenie/H/M/L/Q *		dB(A)	45/43/37/32	47/43/37/32	49/45/39/34	47/43/37/32	49/45/39/34	51/48/42/38
Ciśnienie akustyczne j. zewn.	Chłodzenie			53	54	55	51	54	55
Moc akustyczna j. wewn.	Chłodzenie			57	60	-	61	-	-
Moc akustyczna j. zewn.	Chłodzenie			68	69	-	67	-	-
Przepływ powietrza	Wewnętrzna / Zewnętrzna		m³ / h	1660/3600	1900/3800	2100/6750	1900/6200	2100/6750	2300/6900
Wymiary: Wys. x Szer. x Głębokość Masa netto	Jednostka wewnętrzna		mm	240x1660x700	240x1660x700	240x1660x700	240x1660x700	240x1660x700	240x1660x700
			kg	46	46	46	46	46	48
	Jednostka zewnętrzna		mm	830x900x330	830x900x330	1290x900x330	1290x900x330	1290x900x330	1290x900x330
			kg	61	61	86	104	104	104
Instalacja chłodnicza (śr. przyłączy)	Ciecz / Gaz		mm	9.52/15.88	9.52/15.88	9.52/15.88	9.52/15.88	9.52/15.88	9.52/15.88
Instalacja skroplin (śr. rury)	Wewnętrzna / Zewnętrzna		mm	22/25.6	22/25.6	21.5/26.0	21.5/26.0	21.5/26.0	21.5/26.0
Max długość instalacji chłodniczej (bez doładowania czynnika)			m	50(20)	50(20)	50(20)	75(30)	75(30)	75(30)
Max różnica poziomów			m	30	30	30	30	30	30
Dopuszczalny zakres temperatur zewnętrznych	Chłodzenie		°C	-15~46	-15~46	-15~46	-15~46	-15~46	-15~46
	Grzanie			-15~24	-15~24	-15~24	-15~24	-15~24	-15~24
Czynnik chłodniczy / GWP				R410A / 2088	R410A / 2088	R410A / 2088	R410A / 2088	R410A / 2088	R410A / 2088
Fabryczna ilość czynnika chłodniczego			g	2100	2100	3350	3450	3450	3450

Jednostki zewnętrzne



dla ABYG30/36LRTE



dla ABYG36/45/54LRTA

AKCESORIA OPCJONALNE:

Pilot przewodowy UTY-RNNYM, UTY-RVNYM | Prosty pilot przewodowy UTY-RSNYM | Pompka skroplin UTR-DPB24T | Zestaw przyłączeniowy wejścia - wyjścia jednostka wewnętrzna UTY-XWZX, UTD-ECS5A | Zestaw przyłączeniowy wejścia - wyjścia jednostka zewnętrzna UTY-XWZXZ2 (AOYG 36,45,54 LATT), UT-YXWZXZ3 (AOYG 45 LETL) | Kształka okrągła UTD-RF204 | Pompka skroplin: UTR-DPB24T

H - wysokie obroty | M - średnie obroty | L - niskie obroty | Q - tryb cichy | Wydajność chłodzenia / grzania bazuje na następujących parametrach: Chłodzenie - Temp. wewn.: 27 °C DB / 19°C WB Temp. zewn.: 35°C DB / 24°C WB, Grzanie - Temp. wewn.: 20°C DB / 15°C WB Temp. zewn.: 7°C DB / 6°C WB | *Wentylator ustawiony na wysokie obroty. | Producent zastrzega sobie prawo do wprowadzenia zmian. PUSTE RUBRYKI - Zgodnie ze standardem dyrektywy ErP (LOT10) - pełne dane wyrażone są dla wydajności do 12kW.



PRZYSUFITOWE

ABYG 30, 36 LRTE | ABYG 45 LR1A | ABYG 36, 45, 54 LR1A [3FAZY]



2017

Niezwykle wydajne urządzenia kanałowe: super ciche i komfortowe. Dedykowane do pomieszczeń o szczególnych wymaganiach, takich jak pokoje hotelowe.



FUNKCJE



MODEL	JEDNOSTKA WEWNĘTRZNA		ARYG12LSLA P	ARYG14LSLA P	ARYG18LSLA P	Pilot przewodowy w standardzie
	JEDNOSTKA ZEWNĘTRZNA		A0YG12LALL	A0YG14LALL	A0YG18LALL	
Napięcie / Faza / Częstotliwość		V / Ø / Hz	230/1/50	230/1/50	230/1/50	
Wydajność	Chłodzenie	kW	3.5 (0.9 - 4.4)	4.3 (0.9 - 5.4)	5.2 (0.9 - 5.9)	
	Grzanie		4.1 (0.9 - 5.7)	5.0 (0.9 - 6.5)	6.0 (0.9 - 7.5)	
Moc elektryczna	Chłodzenie / Grzanie		1.03 / 1.15	1.34 / 1.49	1.62 / 1.77	
EER - Wskaźnik energetyczny	Chłodzenie	W / W	3.40	3.21	3.21	
COP - Wskaźnik energetyczny	Grzanie		3.56	3.35	3.38	
Moc obliczeniowa	Chłodzenie(35°C)/Grzanie(-10°C)		kW 3.5/4.2	4.3/4.5	5.2/5.2	
SEER	Chłodzenie		5.7	5.8	5.8	
SCOP	Grzanie (strefa umiarkowana)		3.9	3.8	3.8	
Klasa efektywności energetycznej	Chłodzenie		A+	A+	A+	
	Grzanie (strefa umiarkowana)		A	A	A	
Maksymalny prąd pracy	Chłodzenie / Grzanie		A 7.5 / 10.0	9.0 / 12.5	9.0 / 12.5	
Sezonowe zużycie energii	Chłodzenie		kWh/a 215	269	314	
	Grzanie		1505	1856	1914	
Osuszanie			l / h 1.2	1.4	1.8	
Cisnienie akustyczne j. wewn.	Chłodzenie/H/W/L/Q *		31 / 27 / 25 / 23	35 / 30 / 27 / 23	33 / 29 / 26 / 23	
Cisnienie akustyczne j. zewn.	Chłodzenie		47	49	50	
Moc akustyczna j. wewn.	Chłodzenie		55	60	58	
Moc akustyczna j. zewn.	Chłodzenie		61	62	62	
Przepływ powietrza	Wewnętrzna / Zewnętrzna		m³ / h 650 / 1780	800 / 1910	940 / 2000	
Zakres ciśnienia statycznego (standard)		Pa	0 do 30	0 do 50	0 do 50	
Wymiary: Wys. x Szer. x Głębokość Masa netto	Jednostka wewnętrzna		mm 198 x 700 x 450	198 x 700 x 450	198 x 900 x 450	
			kg 15.5	15.5	18.5	
	Jednostka zewnętrzna		mm 578 x 790 x 300	578 x 790 x 300	578 x 790 x 300	
			kg 40	40	40	
Instalacja chłodnicza (sr. przyłączy)	Ciecz / Gaz		6.35/9.52	6.35/12.70	6.35/12.70	
Instalacja skropilin (sr. rury)	Wewnętrzna / Zewnętrzna		25/32	25/32	25/32	
Max długość instalacji chłodniczej (bez doładowania czynnika)	m		25(15)	25(15)	25(15)	
Max różnica poziomów	m		15	15	15	
Dopuszczalny zakres temperatur zewnętrznych	Chłodzenie		-10 -46	-10 -46	-10 -46	
	Grzanie		-15 -24	-15 -24	-15 -24	
Czynnik chłodniczy / GWP			R410A / 2088	R410A / 2088	R410A / 2088	
Fabryczna ilość czynnika chłodniczego	g		1150	1250	1250	

AKCESORIA OPCJONALNE:

Pilot bezprzewodowy z odbiornikiem podczerwiieni UTY-LBTYM | Pilot przewodowy (Panel dotykowy (2 - żyłowy): UTY-RNRYZ2 | Pilot przewodowy (2 - żyłowy): UTY-RLRY | Pilot przewodowy (3 - żyłowy): UTY-RVNYM, UTY-RNNYM | Prosty pilot przewodowy (2 - żyłowy): UTY-RSRY, UTY-RHRY | Prosty pilot przewodowy (3 - żyłowy): UTY-RSNYM | Zdalny czujnik temperatury UTY-XSZX | Zestaw do podłączenia wejść/wyjść UTY-XWZXZG | Żaluzja automatyczna (kratka) UTD-GXTA-W (dla 12/14), UTD-GXTB-W (dla 18) | Zewnętrzny przełącznik funkcji UTY-TERX

H - wysokie obroty | M - średnie obroty | L - niskie obroty | Q - tryb cichy | Wydajność chłodzenia / grzania bazuje na następujących parametrach: Chłodzenie - Temp. wewn.: 27 °C DB/19 °C WB Temp. zewn.: 35 °C DB/24 °C WB, Grzanie - Temp. wewn.: 20 °C DB/15 °C WB Temp. zewn.: 7 °C DB/6 °C WB | * Wentylator ustawiony na wysokie obroty. | Producent zastrzega sobie prawo do wprowadzenia zmian.



KANAŁOWE ZWARTE

ARYG 12, 14, 18 LSLAP



2017

Modele kanałowe SLIM to innowacyjne rozwiązanie dla minimalnych przestrzeni instalacyjnych.



FUNKCJE



MODEL	JEDNOSTKA WEWNĘTRZNA		ARYG12LLTB	ARYG14LLTB	ARYG18LLTB	Pilot przewodowy w standardzie
	JEDNOSTKA ZEWNĘTRZNA		ADYG12LALL	ADYG14LALL	ADYG18LALL	
Napięcie / Faza / Częstotliwość	V / Ø / Hz		230/1/50	230/1/50	230/1/50	Pilot przewodowy w standardzie
Wydatność	Chłodzenie	kW	3.5(0.9~4.4)	4.3(0.9~5.4)	5.2(0.9~5.9)	
	Grzanie		4.1(0.9~5.7)	5.0(0.9~6.5)	6.0(0.9~7.5)	
Moc elektryczna	Chłodzenie / Grzanie		1.05/1.11	1.33/1.34	1.62/1.66	Pilot przewodowy w standardzie
EER- Wskaźnik energetyczny	Chłodzenie		3.33	3.21	3.21	
COP- Wskaźnik energetyczny	Grzanie		3.69	3.71	3.61	Pilot przewodowy w standardzie
Moc obliczeniowa	Chłodzenie(35°C)/Grzanie(-10°C)		3.5/4.2	4.3/4.5	5.2/5.2	
SEER	Chłodzenie		5.90	5.80	6.20	Pilot przewodowy w standardzie
SCOP	Grzanie (strefa umiarkowana)		4.00	3.90	4.10	
Klasa efektywności energetycznej	Chłodzenie		A+	A+	A++	Jednostki zewnętrzne
	Grzanie (strefa umiarkowana)		A+	A	A-	
Maksymalny prąd pracy	Chłodzenie / Grzanie		7.5/10.0	9.0/12.5	9.0/12.5	Jednostki zewnętrzne
Sezonowe zużycie energii	Chłodzenie		207	259	293	
	Grzanie		1467	1614	1774	
Osuszanie			1.3	1.5	2.0	Jednostki zewnętrzne
Cisnienie akustyczne j. wewn.	Chłodzenie/H/M/L/Q*		29/26/26/25	32/30/28/26	32/30/29/27	
Cisnienia akustyczne j. zewn.	Chłodzenie		47	49	50	Jednostki zewnętrzne
Moc akustyczna j. wewn.	Chłodzenie		58	60	58	
Moc akustyczna j. zewn.	Chłodzenie		61	62	62	
Przepływ powietrza	Wewnętrzna/ Zewnętrzna		650/1780	800/1910	940/2000	Jednostki zewnętrzne
Zakres ciśnienia statycznego (standard)	Pa		0 to 90(25)	0 to 90(25)	0 to 90(25)	
Wymiary: Wys. x Szer. x Głębokość Masa netto	Jednostka wewnętrzna		mm	198x700x620	198x700x620	Jednostki zewnętrzne
			kg	19	23	
	Jednostka zewnętrzna		mm	578x790x300	578x790x300	
			kg	40	40	
Instalacja chłodnicza (sr. przyłączy)	Ciecz / Gaz		6.35/9.52	6.35/12.70	6.35/12.70	Jednostki zewnętrzne
Instalacja skroplin (sr. rury)	Wewnętrzna/ Zewnętrzna		25/32	25/32	25/32	
Max długość instalacji chłodniczej (bez doładowania czynnika)	m		25(15)	25(15)	25(15)	Jednostki zewnętrzne
Max różnica poziomów	m		15	15	15	
Dopuszczalny zakres temperatur zewnętrznych	Chłodzenie		-10~46	-10~46	-10~46	Jednostki zewnętrzne
	Grzanie		-15~24	-15~24	-15~24	
Czynnik chłodniczy / GWP			R410A / 2088	R410A / 2088	R410A / 2088	Jednostki zewnętrzne
Fabryczna ilość czynnika chłodniczego	g		1150	1250	1250	

AKCESORIA OPCJONALNE:

Pilot przewodowy z odbiornikiem podczerwieni UTY-LRHYM | Pilot przewodowy UTY-RNNYM, UTY-RVNYM | Prosty pilot przewodowy UTY-RSNYM | Zdalny czujnik temperatury UTY-XSZX | Zestaw do podłączenia wejść/wyjść UTD-EGS5A | Żaluzja automatyczna (kratka) UTD-GXTA-W (dla 12/14), UTD-GXTB-W (dla 18)

H- wysokie obroty | M- średnie obroty | L- niskie obroty | Q- tryb cichy | Wydatność chłodzenia/ grzania bazuje na następujących parametrach: Chłodzenie- Temp. wewn.: 27°C DB/19°C WB Temp. zewn.: 35°C DB/24°C WB, Grzanie- Temp. wewn.: 20°C DB/15°C WB Temp. zewn.: 7°C DB/6°C WB | *Wentylator ustawiony na wysokie obroty. | Producent zastrzega sobie prawo do wprowadzania zmian.



KANAŁOWE SLIM

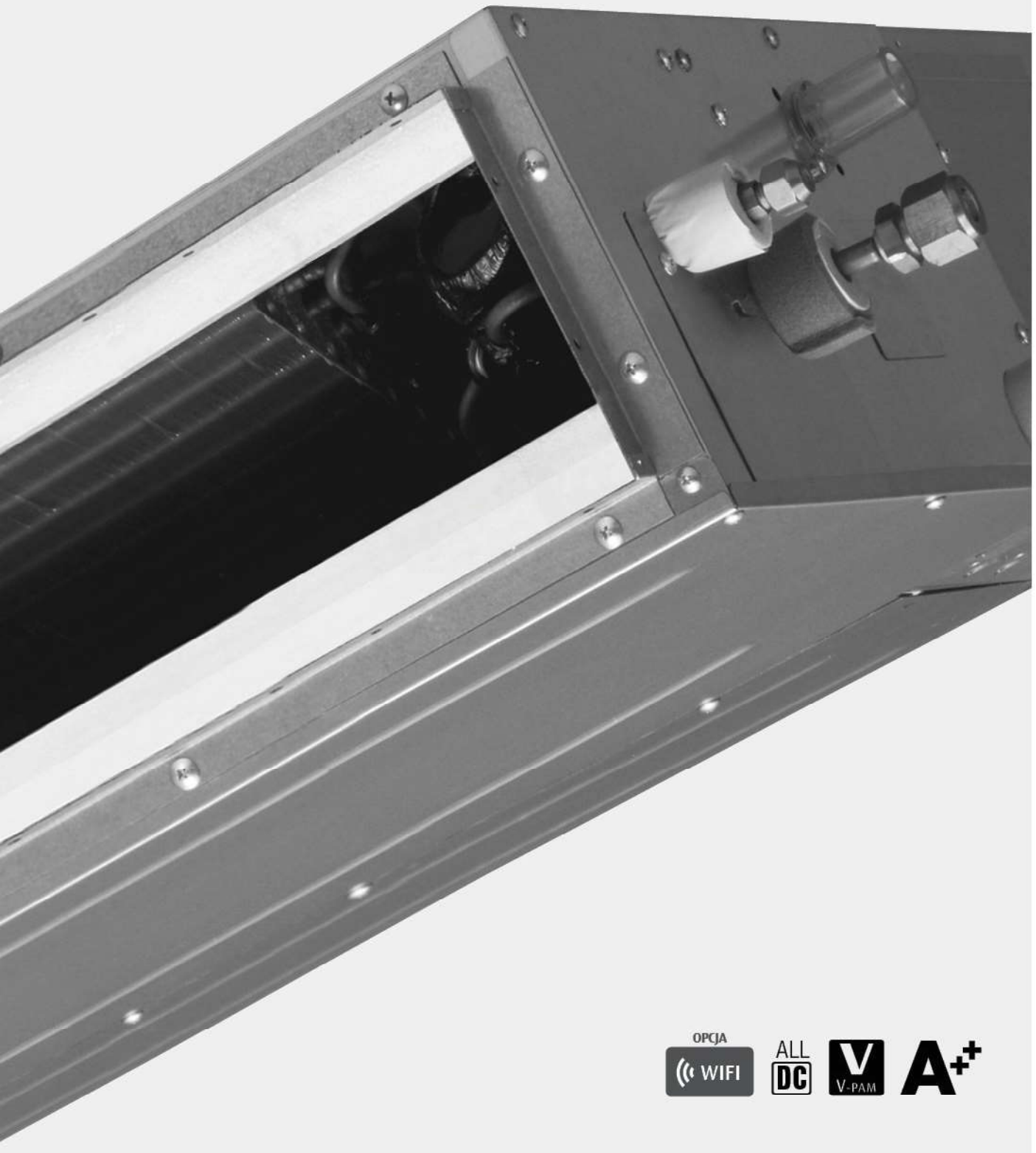

ARYG 12, 14, 18 LITB

2017

Urządzenie dedykowane do dużych pomieszczeń z przestrzenią międzystropową.



FUNKCJE



MODEL	JEDNOSTKA WEWNĘTRZNA		ARYG24LMLA	ARYG30LMLE	ARYG36LMLE	ARYG45LMLA	ARYG36LMLA	ARYG45LMLA	Pilot przewodowy w standardzie	
	JEDNOSTKA ZEWNĘTRZNA		AOYG24LALA	AOYG30LETL	AOYG36LETL	AOYG45LETL	AOYG36LATT	AOYG45LATT		
Napięcie / Faza / Częstotliwość	V / Ø / Hz		230/1/50	230/1/50	230/1/50	230/1/50	400/3/50	400/3/50		
Wydejność	Chłodzenie	kW	6.8(0.9~8.0)	8.5(2.8~10.0)	9.4(2.8~11.2)	12.1(4.0~13.3)	10.0(4.7~11.4)	12.5(5.0~14.0)		
	Grzanie		8.0(0.9~9.1)	10.0(2.7~11.2)	11.2(2.7~12.7)	13.3(4.2~15.5)	11.2(5.0~14.0)	14.0(5.4~16.2)		
Moc elektryczna	Chłodzenie / Grzanie		2.21/2.26	2.65/2.68	2.96/3.10	3.77/3.68	2.84/2.87	3.89/3.88		
EER - Wskaźnik energetyczny	Chłodzenie	W / W	3.08	3.21	3.18	3.21	3.52	3.21		
	Grzanie		3.54	3.73	3.61	3.61	3.90	3.61		
Moc obliczeniowa	Chłodzenie(35°C)/Grzanie(-10°C)		6.8/6.0	8.5/8.0	9.4/8.7	-	10.0/10.0	-		
SEER	Chłodzenie		6.20	5.90	5.70	-	5.80	-		
SCOP	Grzanie (strefa umiarkowana)		4.00	3.90	3.80	-	4.00	-		
Klasa efektywności energetycznej	Chłodzenie	A	A++	A+	A+	A	A+	A	Jednostki zewnętrzne	
	Grzanie (strefa umiarkowana)		A-	A	A	A	A+	A		
Maksymalny prąd pracy	Chłodzenie / Grzanie		12.0/13.5	17.0/17.0	18.5/20.0	21.0/21.10	8.5/8.5	9.5/9.5		
Sezonowe zużycie energii	Chłodzenie	kWh/a	384	504	576	-	603	-		
	Grzanie		2098	2868	3202	-	3497	-		
Osuszanie	l / h		2.5	2.5	3.0	4.0	3.0	4.5		
Cięnienie akustyczne j. wewn.	Chłodzenie/H/W/L/Q *		31/29/27/25	39/35/30/26	39/35/30/26	42/38/32/28	38/36/31/26	42/38/32/28	dla ARYG24LMLA	
Cięnienie akustyczne j. zewn.	Chłodzenie		52	53	54	55	51	54		
Moc akustyczna j. wewn.	Chłodzenie		60	65	65	-	65	-		
Moc akustyczna j. zewn.	Chłodzenie		67	68	69	-	67	-		
Przepływ powietrza	Wewnętrzna / Zewnętrzna		m ³ / h	1100/2470	1900/3600	1900/3600	2100/6750	1800/6200	2100/6750	dla ARYG30/36LMLE
Zakres ciśnienia statycznego (standard)	Pa		30 do 150(35)	30 do 150(47)	30 do 150(47)	30 do 150(60)	30 do 150(47)	30 do 150(60)		
	mm		270x1135x700	270x1135x700	270x1135x700	270x1135x700	270x1135x700	270x1135x700		
Wymiary: Wys. x Szer. x Ciężkość Masa netto	Jednostka wewnętrzna		kg	38	40	40	40	40		
	Jednostka zewnętrzna		mm	576x790x315	830x900x330	830x900x330	1290x900x330	1290x900x330		
			kg	44	61	61	86	104		
Instalacja chłodnicza (sr. przyłączy)	Ciecz / Gaz		6.35/15.88	9.52/15.88	9.52/15.88	9.52/15.88	9.52/15.88	9.52/15.88	dla ARYG36/45LMLA	
Instalacja skroplin (sr. rury)	Wewnętrzna / Zewnętrzna		mm	35.7/38.1	35.7/38.1	35.7/38.1	35.7/38.1	36.0/38.0		
Max długość instalacji chłodniczej (bez dodatkowania czynnika)	m		30(15)	50(20)	50(20)	50(20)	75(30)	75(30)		
Max różnica poziomów	m		20	30	30	30	30	30		
Dopuszczalny zakres temperatur zewnętrznych	Chłodzenie	°C	-10~46	-15~46	-15~46	-15~46	-15~46	-15~46		
	Grzanie		-15~24	-15~24	-15~24	-15~24	-15~24	-15~24		
Czynnik chłodniczy / GWP			R410A / 2088	R410A / 2088	R410A / 2088	R410A / 2088	R410A / 2088	R410A / 2088		
Fabryczna ilość czynnika chłodniczego	g		1700	2100	2100	3350	3450	3450		

AKCESORIA OPCJONALNE:

Pilot przewodowy UTY-RNNYM, UTY-RVNYM | Prosty pilot przewodowy UTY-RSNYM | Filtr o wydłużonej żywotności UTD-LF25NA | Pompka skroplin UTZ-PX1NBA
 Pilot bezprzewodowy z odbiornikiem podczerwieni UTY-LRHVM | Kształtka okrągła UTD-RF204 | Kształtka prostokątna UTD-SFO45T | Zestaw przyłączeniowy wejścia - wyjścia jednostka wewnętrzna UTD-ECS5A | Zestaw przyłączeniowy wejścia - wyjścia jednostka zewnętrzna UTY-XWZX22 (AOYG 36,45 LATT),
 UTY-XWZX23 (AOYG 45 LETL) | Zdalny czujnik temperatury UTY-XSZX

H - wysokie obroty | M - średnie obroty | L - niskie obroty | Q - tryb cichy | Wydajność chłodzenia / grzania bazują na następujących parametrach: Chłodzenie - Temp. wewn.: 27 °C DB/19°C WB Temp. zewn.: 35°C DB/24°C WB, Grzanie - Temp. wewn.: 20°C DB/15°C WB Temp. zewn.: 7°C DB/6°C WB | * Wentylator ustawiony na wysokie obroty. | Producenti zastrzegają sobie prawo do wprowadzenia zmian. PUSTE RUBRYKI - Zgodnie z standardem dyrektywy ErP (LOT10) - pełne dane wyrażone są dla wydajności do 12kW.



KANAŁOWE ŚREDNIEGO SPRĘŻU

ARYG 24 LMLA | ARYG 30,36 LMLE | ARYG45LMLA | ARYG36,45 LMLA [3FAZY]



2017

Funkcja automatycznej regulacji wydajności
zapewnia minimalizację kosztów
eksploatacyjnych każdej instalacji kanałowej.



FUNKCJE



(30-54)

MODEL	JEDNOSTKA WEWNĘTRZNA		ARYG12LHTBP	ARYG14LHTBP	ARYG18LHTBP	ARYG24LHTBP	ARYG30LHTBP	ARYG36LHTBP	ARYG45LHTBP	ARYG54LHTBP	Dotykowy pilot przewodowy w standardzie	
	JEDNOSTKA ZEWNĘTRZNA		ADYG12LRLA	ADYG14LRLA	ADYG18LRLA	ADYG24LRLA	ADYG30LRLA	ADYG36LRLA	ADYG45LRLA	ADYG54LRLA		
Napięcie / Faza / Częstotliwość	V / Ø / Hz		230/1/50									
Wydajność	Chłodzenie	kW	3.5 (0.9-4.4)	4.3 (0.9-5.4)	5.2 (0.9-6.5)	6.8 (0.9-8.0)	8.5 (2.8-10.0)	9.4 (2.8-11.2)	12.1 (4.0-14.0)	13.4 (4.5-14.5)		
	Grzanie		4.1 (0.9-5.7)	5.0 (0.9-6.5)	6.0 (0.9-8.0)	8.0 (0.9-9.1)	10.0 (2.7-11.2)	11.2 (2.7-12.7)	13.3 (4.2-16.2)	16.0 (4.7-16.5)		
Moc elektryczna	Chłodzenie / Grzanie		0.90/1.00	1.18/1.25	1.37/1.48	1.95/2.21	2.65/2.70	2.83/3.07	3.59/3.44	4.42/4.62		
EER - Wskaźnik energetyczny	Chłodzenie		3.89	3.64	3.80	3.49	3.21	3.32	3.37	3.03		
COP - Wskaźnik energetyczny	Grzanie		4.10	4.00	4.05	3.62	3.70	3.65	3.87	3.46		
Moc obliczeniowa	Chłodzenie(35°C) / Grzanie(-10°C)		3.5/4.2	4.3/4.5	5.2/ 4.3	6.8/ 6.0	8.5/8.0	9.4/8.7	-	-		
SEER	Chłodzenie		6.20	6.10	7.15	6.50	5.95	5.81	-	-		
SCOP	Grzanie (strefa umiarkowana)		4.10	4.00	4.11	4.01	3.95	3.81	-	-		
Klasa efektywności energetycznej	Chłodzenie		A++	A++	A++	A++	A+	A+	-	-		
	Grzanie (strefa umiarkowana)		A+	A	A+	A+	A	A	-	-		
Maksymalny prąd pracy	Chłodzenie / Grzanie		A	8.0/10.5	9.5/13.0	10.0/13.5	13.5/18.5	17.0/17.0	20.0/20.0	22.5/22.5	23.5/23.5	
Sezonowe zużycie energii	Chłodzenie		kWh/a	198	247	255	366	500	566	*	*	
	Grzanie			1434	1573	1462	2092	2833	3194	*	*	
Osuszanie			l/h	0.7	0.9	1.2	1.8	2.3	2.0	2.6	3.7	
Cisnienie akustyczne j. wewn.	Chłodzenie/H/W/L/D*		dB(A)	32/27/26/24	33/28/27/25	28/25/22/20	32/28/24/21	36/33/30/29	36/31/28/26	39/35/31/29	39/35/31/29	
Cisnienie akustyczne j. zewn.	Chłodzenie			47	49	50	55	53	54	55	55	
Moc akustyczna j. wewn.	Chłodzenie			57	59	54	57	63	64	67	67	
Moc akustyczna j. zewn.	Chłodzenie			60	64	63	68	68	69	68	69	
Przepływ powietrza	Wewnętrzna / Zewnętrzna		m³/h	860/1780	950/1910	1050/1900	1360/2460	1700/3800	2050/3800	2550/6750	2550/6750	
Zakres ciśnienia statycznego (standard)			Pa	30 to 200 (35)	30 to 200 (35)	30 to 200 (35)	30 to 200 (35)	30 to 200 (47)	30 to 200 (47)	30 to 200 (60)	30 to 200 (60)	
			mm	300*700*700	300*700*700	300*1000*700	300*1000*700	300*1400*700	300*1400*700	300*1400*700	300*1400*700	
Wymiary: Wys. x Szer. x Ciężkość Masa netto	Jednostka wewnętrzna		kg	27	27	36	36	36	46	46	46	
	Jednostka zewnętrzna		mm	578*790*300	578*790*300	620*790*290	620*790*290	830*900*330	830*900*330	1290*900*330	1290*900*330	
Instalacja chłodnicza (śr. przyłączy)	Ciecz / Gaz		mm	6.35/9.52	6.35/12.70	6.35/12.70	6.35/15.88	9.52/15.88	9.52/15.88	9.52/15.88	9.52/15.88	
	Wewnętrzna / Zewnętrzna		mm	25/32	25/32	25/32	25/32	25/32	25/32	25/32	25/32	
Max długość instalacji chłodniczej (bez dodatkow. ania czynnika)			m	25(15)	25(15)	30(15)	30(15)	50(20)	50(20)	50(20)	50(20)	
Max różnica poziomów			m	15	15	20	20	30	30	30	30	
Dopuszczalny zakres temperatur zewnętrznych	Chłodzenie		°C	-10~46	-10~46	-15~46	-15~46	-15~46	-15~46	-15~46	-15~46	
	Grzanie		°C	-15~24	-15~24	-15~24	-15~24	-15~24	-15~24	-15~24	-15~24	
Czynnik chłodniczy / GWP				R410A / 2088	R410A / 2088	R410A / 2088	R410A / 2088	R410A / 2088	R410A / 2088	R410A / 2088		
Fabryczna ilość czynnika chłodniczego			g	1150	1250	1800	1800	2100	2100	3350	3350	

AKCESORIA OPCJONALNE:

Pilot przewodowy: (2-żyłowy) (3-żyłowy)	UTY-RNRYZ2, UTY-RLRY, UTY-RNNYM, UTY-RVNYM	Zewnętrzny zestaw przyłączeniowy wejście-wyjście: Filtr o wydłużonej żywotności:	UTY-XWZXZG (j. wewn.), UTYXWZXZ3 (j. zewn.) UTD-LFNA (dla ARYG36/45/54LHTBP) UTD-LFNB (dla ARYG18/24/30LHTBP) UTD-LFNC (dla ARYG12/14LHTBP)
Prosty pilot przewodowy: Zestaw pilota bezprzewodowego:	UTY-RSNYM, UTY-RSRY UTY-LBTYM	Zdalny czujnik temperatury:	UTY-XSXX
Dodatkowe rozszerzenie wejść wyjść (z obudową):	UTY-XCSX + UTZ-GXNA		

H - wysokie obroty | M - średnia obroty | L - niskie obroty | O - tryb cichy | Wydajność chłodzenia / grzania bazuje na następujących parametrach: Chłodzenie - Temp. wewn.: 27°C DB/19°C WB Temp. zewn.: 35°C DB/24°C WB, Grzanie - Temp. wewn.: 20°C DB/15°C WB Temp. zewn.: 7°C DB/6°C WB | *Wentylator ustawiony na wysokie obroty. | Producent zastrzega sobie prawo do wprowadzenia zmian. PUSTE RUBRYKI - Zgodnie ze standardem dyrektywy ERP (LOT10) - pełne dane wyrażone są dla wydajności do 12kW.



5
LAT GWARANCJI

KANAŁOWE ŚREDNIEGO SPRĘŻU

ARYG 12, 14, 18, 24, 30, 36, 45, 54 LHTBP

OPCJA
WIFI
ALL DC
(30-54) i-PAM
(12-24) V-PAM
A⁺⁺



2017

Urządzenia dla dużych pomieszczeń:
sal konferencyjnych, audytoriów,
salonów sprzedaży.



FUNKCJE



MODEL	JEDNOSTKA WEWNĘTRZNA		ARYG45LHTA	ARYG54LHTA	ARYG45LHTA	ARYG54LHTA	ARYG60LHTA	Pilot przewodowy w standardzie	
	JEDNOSTKA ZEWNĘTRZNA		A0YG45LET1	A0YG54LET1	A0YG45LAT1	A0YG54LAT1	A0YG60LAT1		
Napięcie / Faza / Częstotliwość	V / Ø / Hz		230/1/50	230/1/50	400/3/50	400/3/50	400/3/50	 	
Wydajność	Chłodzenie	kW	12.5(4.5-14.0)	13.4(5.0-14.5)	12.5(5.0-14.0)	14.0(5.4-16.0)	15.0(6.2-17.5)		
	Grzanie		14.0(5.0-16.2)	16.0(5.5-18.0)	14.0(5.4-16.2)	16.0(5.8-18.0)	18.0(6.2-20.0)		
Moc elektryczna	Chłodzenie / Grzanie		4.30/3.80	4.77/4.69	4.06/3.67	4.65/4.37	4.70/5.15		
EER- Wskaźnik energetyczny	Chłodzenie		2.91	2.81	3.08	3.01	3.19		
COP- Wskaźnik energetyczny	Grzanie		3.68	3.41	3.81	3.66	3.50		
Maksymalny prąd pracy	Chłodzenie / Grzanie		A	22.5/22.5	23.5/23.5	11.0/11.0	12.0/12.0		12.5/12.5
Osuszanie	l / h		1.5	2.0	1.5	2.5	2.0		
Poziom ciśnienia akustycznego j. w.w.	Chłodzenie/H/M/L		dB(A)	47/43/40	47/43/40	47/43/40	47/43/40		46/40/36
Poziom ciśnienia akustycznego j. zew.	Chłodzenie			55	55	54	55		56
Przepływ powietrza	Wewnętrzna* / Zewnętrzna		m³ / h	3350/6750	3350/6750	3350/6750	3350/6900	3550/6900	
Zakres ciśnienia statycznego (standard)			Pa	100 to 250(100)	100 to 250(100)	100 to 250(100)	100 to 250(100)	60 to 260(60)	
Wymiary: Wys. x Szer. x Długość Masa netto	Jednostka wewnętrzna		mm	400x1050x500	400x1050x500	400x1050x500	400x1050x500	425x1250x490	
			kg	46	46	46	46	54	
	Jednostka zewnętrzna		mm	1290x900x330	1290x900x330	1290x900x330	1290x900x330	1290x900x330	
			kg	86	86	104	104	104	
Instalacja chłodnicza (sr. przyłączy)	Ciecz / Gaz		mm	9.52/15.88	9.52/15.88	9.52/15.88	9.52/15.88	9.52/15.88	
Instalacja skroplin (sr. rury)	Wewnętrzna / Zewnętrzna		mm	23.4/25.4	23.4/25.4	23.4/25.4	23.4/25.4	23.4/25.4	
Max długość instalacji chłodniczej (bez dodatkow ania czynnika)			m	50(20)	50(20)	75(30)	75(30)	75(30)	
Max różnica poziomów			m	30	30	30	30	30	
Dopuszczalny zakres temperatur zewnętrznych	Chłodzenie		°C	-15~46	-15~46	-15~46	-15~46	-15~46	
	Grzanie		°C	-15~24	-15~24	-15~24	-15~24	-15~24	
Czynnik chłodniczy / GWP				R410A / 2088	R410A / 2088	R410A / 2088	R410A / 2088	R410A / 2088	
Fabryczna ilość czynnika chłodniczego			g	3350	3350	3450	3450	3450	

AKCESORIA OPCJONALNE:

Filtr o wydłużonej żywotności UTD-LF60KA (tylko dla ARYG45/54LHTA) | Zestaw przyłączeniowy wejścia- wyjścia jednostka wewnętrzna UTD-ECS5A | Zestaw przyłączeniowy wejścia-wyjścia jednostka zewnętrzna UTY-XWZX2 (A0YG45,54,60LATT) | Pilot bezprzewodowy z odbiornikiem podczerwieni UTY-LRHYM (tylko dla ARYG60LHTA) | Prosty pilot przewodowy UTY-RSNYM | Pilot przewodowy UTY-RNNYM, UTY-RVNYM | Zdalny czujnik temperatury: UTY-XSZX

H - wysokie obroty | M - średnie obroty | L - niskie obroty | Wydajność chłodzenia / grzania bazuje na następujących parametrach: Chłodzenie - Temp. wewn.: 27°C DB/19°C WB Temp. zewn.: 35°C DB/24°C WB, Grzanie - Temp. wewn.: 20°C DB/15°C WB Temp. zewn.: 7°C DB/6°C WB | * Wentylator ustawiony na wysokie obroty. | Producent zastrzega sobie prawo do wprowadzenia zmian.



KANAŁOWE WYSOKIEGO SPRĘŻU

ARYG 4,5,54 LH1A | ARYG 4,5,54,60 LH1A [3FAZY]



2017

Energooszczędne jednostki do centralnych systemów klimatyzacji dużych powierzchni komercyjnych, handlowych i produkcyjnych.



FUNKCJE



MODEL	JEDNOSTKA WEWNĘTRZNA		ARYG72LHTA	ARYG90LHTA	Pilot przewodowy w standardzie	
	JEDNOSTKA ZEWNĘTRZNA		ARYG72LRLA	ARYG90LRLA		
Napięcie / Faza / Częstotliwość		V / Ø / Hz	400/3/50	400/3/50		
Wydajność	Chłodzenie	kW	19.0(8.4-20.9)	22.0(10.3-24.2)		
	Grzanie		22.4(7.2-24.6)	27.0(8.5-29.7)		
Moc elektryczna	Chłodzenie / Grzanie		4.70/4.70	5.30/5.30		
EER - Wskaźnik energetyczny	Chłodzenie	W / W	2.94	2.83		
COP - Wskaźnik energetyczny	Grzanie		3.40	3.30		
Maksymalny prąd pracy	Chłodzenie / Grzanie	A	4.60/4.60	6.00/6.00		
Osuszanie		l / h	4.50	6.00		Jednostki zewnętrzne
Poziom ciśnienia akustycznego j. wew.	Chłodzenie/H/M/L/D	dB(A)	46/43/41/39	47/44/42/40		
Poziom ciśnienia akustycznego j. zew.	Chłodzenie		55	55		
Przepływ powietrza	Wewnętrzna / Zewnętrzna	m³ / h	4300/8400	4300/8400		
Zakres ciśnienia statycznego (standard)		Pa	50 do 150 (72)	50 do 200 (72)		
Wymiary: Wys. x Szer. x Długość Masa netto	Jednostka wewnętrzna	mm	360x1400x850	360x1400x850		
		kg	69	80		
	Jednostka zewnętrzna	mm	1428x1080x480	1428x1080x480		
		kg	165	174		
Instalacja chłodnicza (śr. przyłączy)	Ciecz / Gaz	mm	12.70/25.40	12.70/25.40		
Max długość instalacji chłodniczej (bez doładowania czynnika)		m	100(30)	100(30)		
Max różnica poziomów			30	30		
Dopuszczalny zakres temperatur zewnętrznych	Chłodzenie	°C	-15-46	-15-46		
	Grzanie		-20-24	-20-24		
Czynnik chłodniczy / GWP			R410A / 2088	R410A / 2088		
Instalacja skroplin (śr. rury)	Wewnętrzna / Zewnętrzna	mm	24.4/32.0	24.4/32.0		
Fabryczna ilość czynnika chłodniczego		g	5600	7100		

AKCESORIA OPCJONALNE:

Pilot przewodowy (2-żyłowy): UTY-RNRYZ2, UTY-RLRY | Pilot przewodowy (3-żyłowy): UTY-RVNYM, UTY-RNNYM | Prosty pilot przewodowy (2-żyłowy): UTY-RSRY, UTY-RHRY | Prosty pilot przewodowy (3-żyłowy): UTY-RSNYM | Zestaw pilota bezprzewodowego: UTY-LBITYM | Pompka skroplin: UTZ-PX1NAB | Dodatkowe rozszerzenie wejść wyjść: UTY-XCSX | Zewnętrzny zestaw przyłączeniowy wejście-wyjście: UTY-XWZXZG (jedn.wewn.), UTY-XWZXZ3 (jedn.zewn.) | Filtr o wydłużonej żywotności: UTD-LFKA | Zdalny czujnik temperatury: UTY-XSZX | Zewnętrzny przełącznik funkcji: UTY-TERX

H - wysokie obroty | M - średnie obroty | L - niskie obroty | Wydajność chłodzenia / grzania bazuje na następujących parametrach: Chłodzenie - Temp. wewn.: 27°C DB/19°C WB Temp. zewn.: 35°C DB/24°C WB, Grzanie - Temp. wewn.: 20°C DB/15°C WB Temp. zewn.: 7°C DB/6°C WB | * Wentylator ustawiony na wysokie obroty. | Producent zastrzega sobie prawo do prowadzenia zmian.



KANAŁOWE WYSOKIEGO SPRĘŻU

ARYG 72,90 LH1A [3FAZY]



2017

wymiary jednostek wewnętrznych

(wyrażone w mm)

■ ASYG 09/12 KXCA

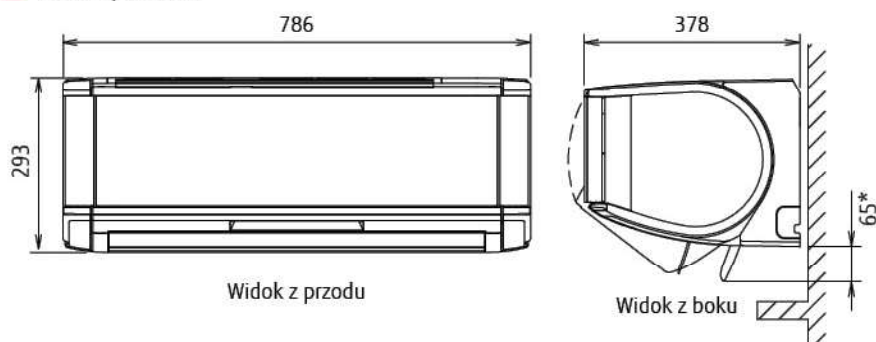

■ ASYG 09/12 LTCA • ASYG 09/12/14 LTCB • ASYG07/09/12/14 LUCA

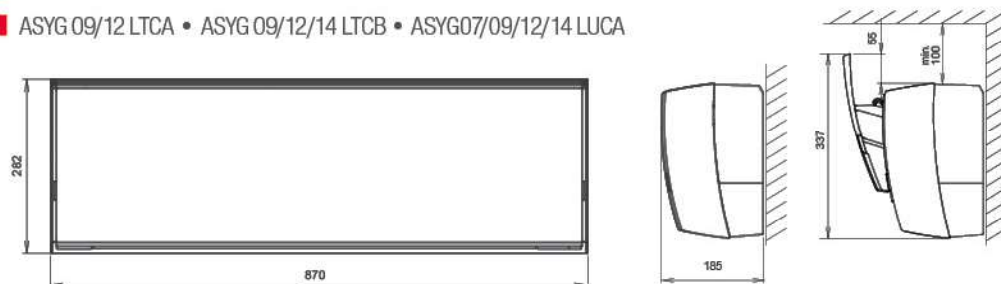

■ ASYG 09/12/14 LMCE

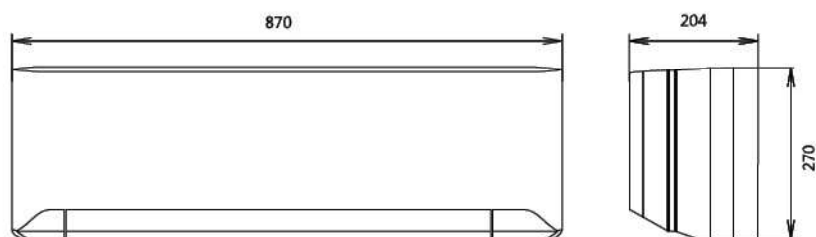

■ ASYG 09/12/14 LMCB

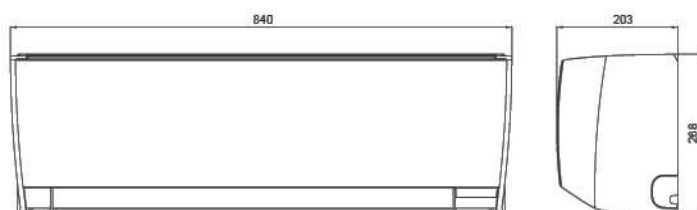

■ ASYG 07/09/12 LLCE

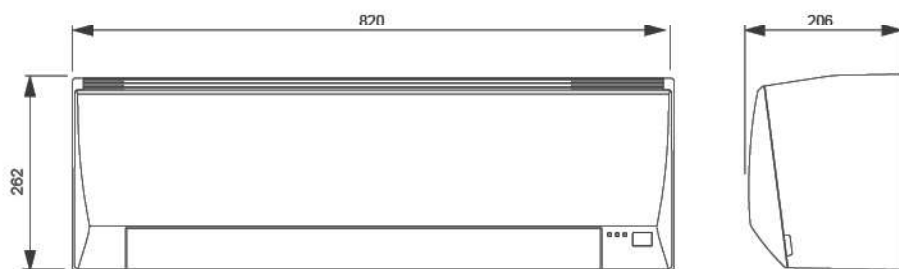

■ ASYG 18/30 LFCA • ASYG 24 LFCC

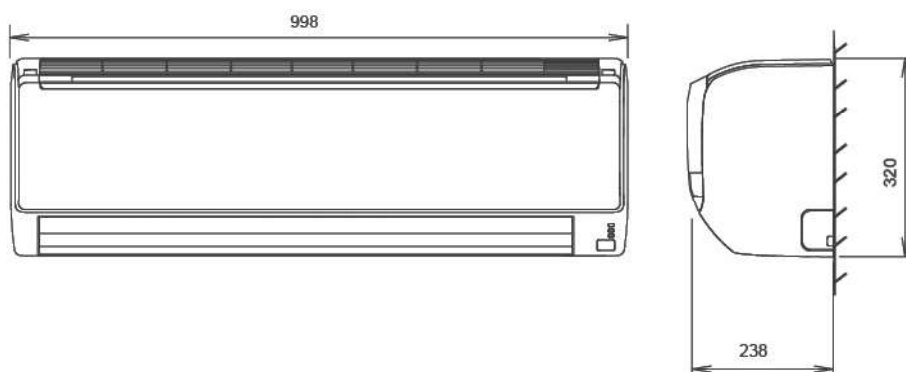

■ ASYG 30, 36 LMTA

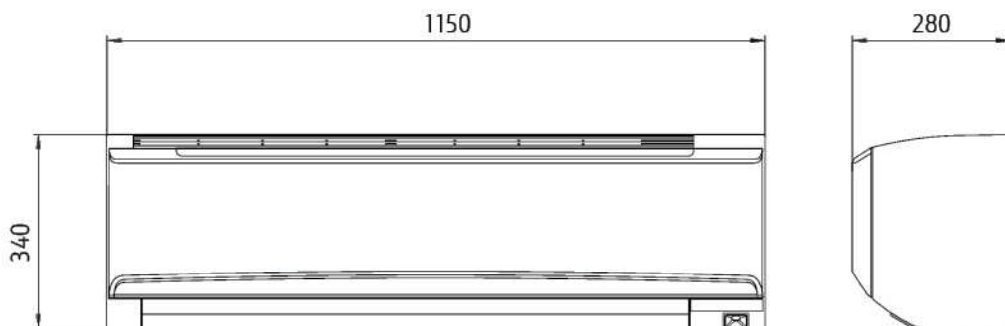

■ AGYG 09/12/14 LVCA • ASYG 09/12/14 LVCB

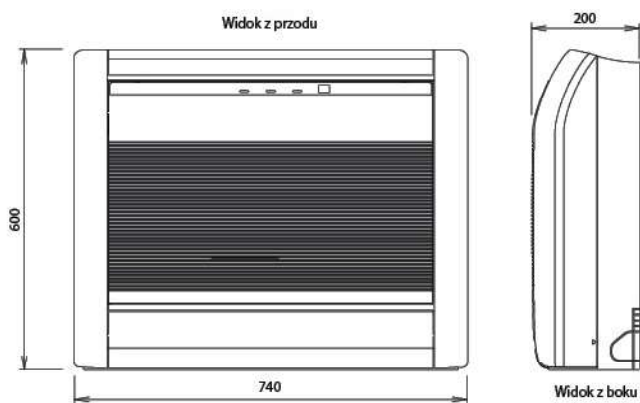

■ AUYG 12/14/18 LVLB • AUYG 24 LVLA

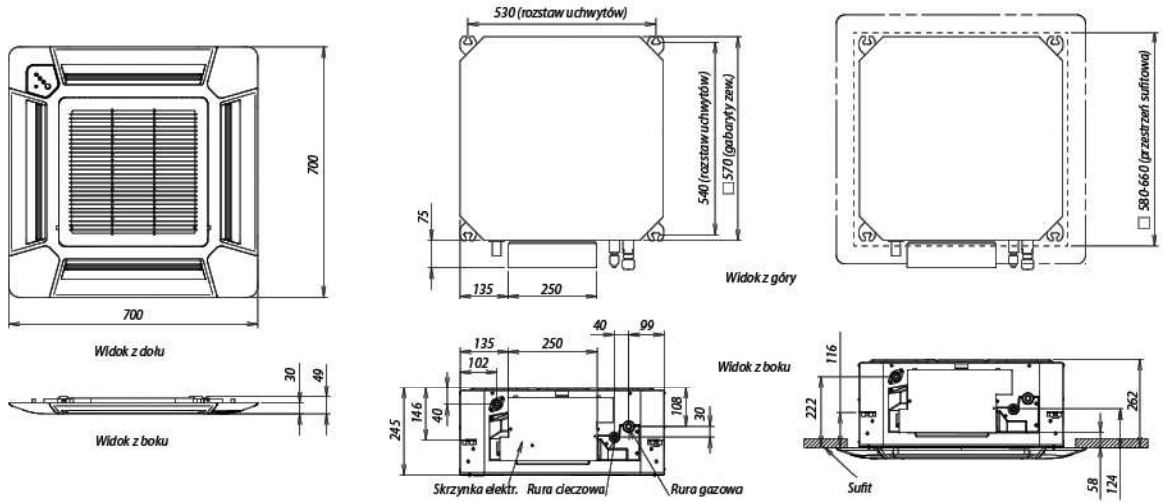

■ AUYG 30/36 LRLE • AUYG 45/54 LRLA • AUYG 36/45/54 LRLA

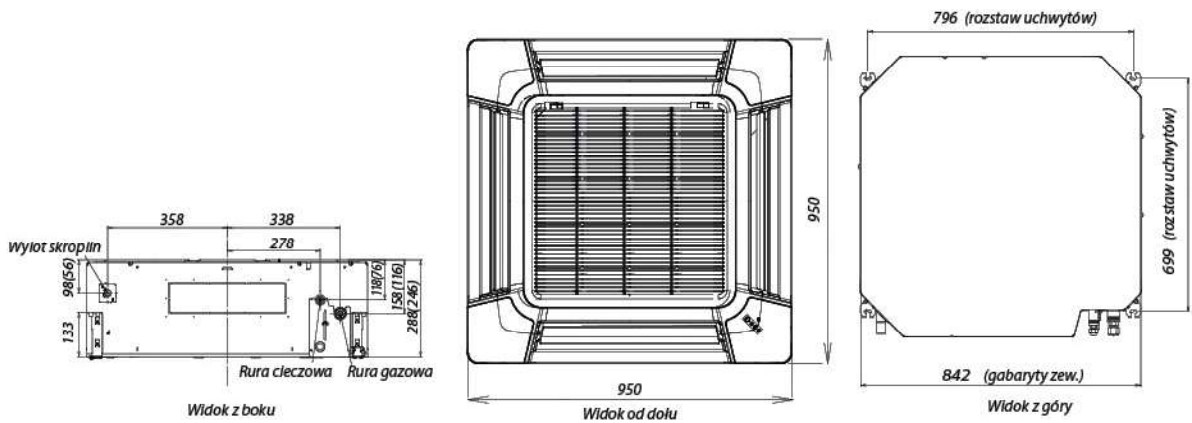

■ AUXG 18, 24, 30, 36, 45, 54 LRLB

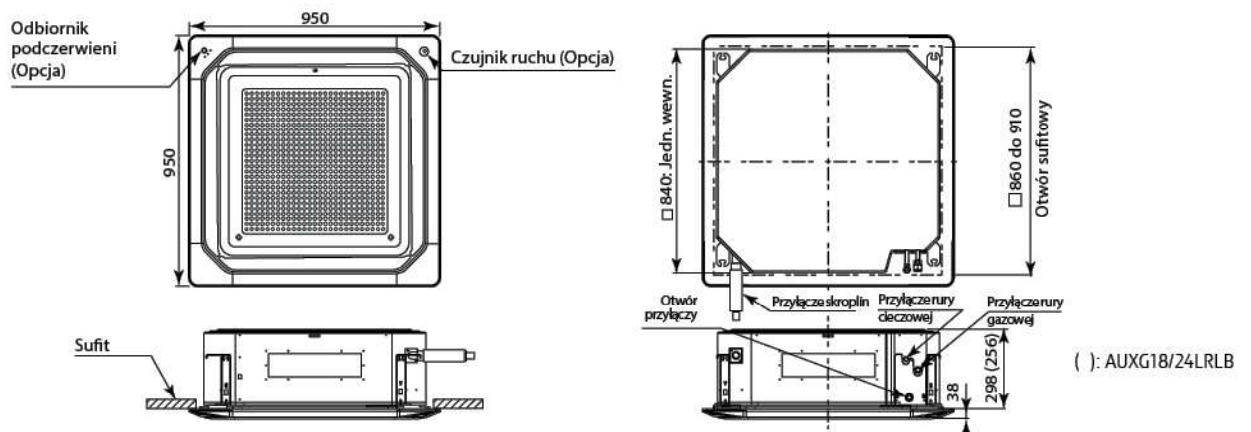

■ ABYG 30/36 LRTE • ABYG 45 LRTA • ABYG 36/45/54 LRTA

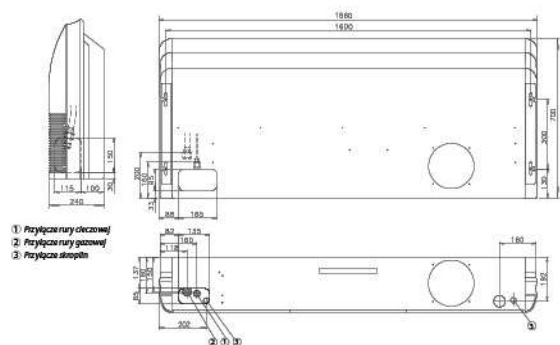

■ ARYG 12/14/18 LSLAP

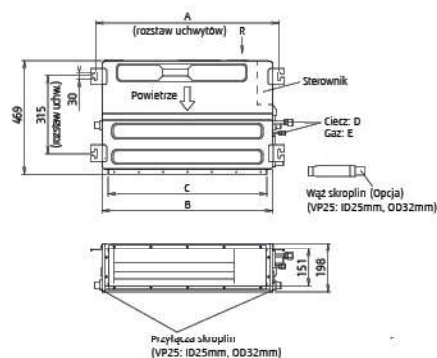

■ ABYG 18 LVTB • ABYG 24 LVTA

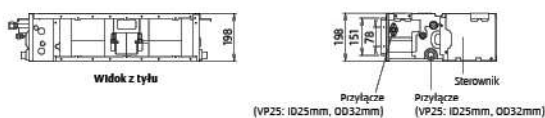
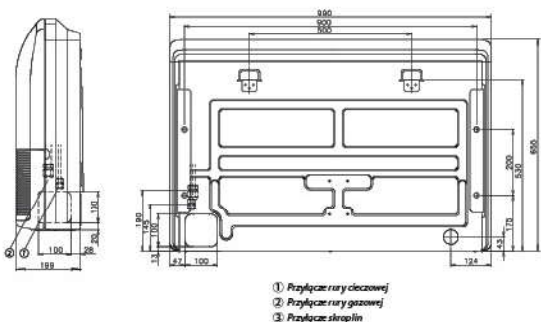

	ARYG12/14LSLAP	ARYG18LSLAP
A	752	952
B	700	900
C	650	850
D	6.35	9.52
E	12,7	15.88

■ ARYG 12/14/18 LLTB

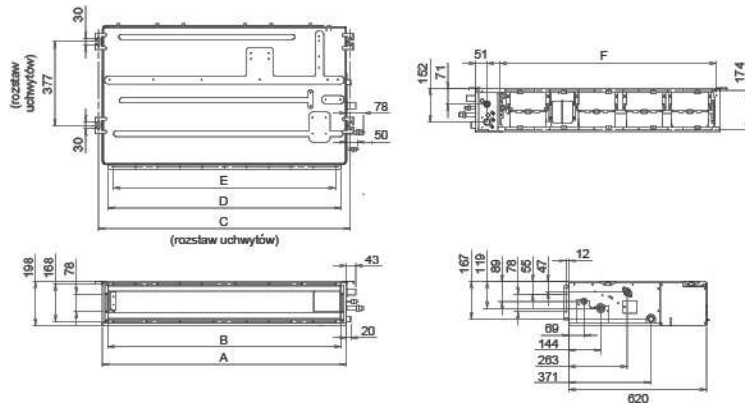

	ARYG12 / 14LLTB	ARYG18LLTB
A	700	900
B	650	850
C	734	934
D	650	850
E	P100x8=800	P100x8=800
F	574	774

■ ARYG 24 LMLA • ARYG 30/36 LMLE • ARYG 45 LMLA • ARYG 36/45 LMLA

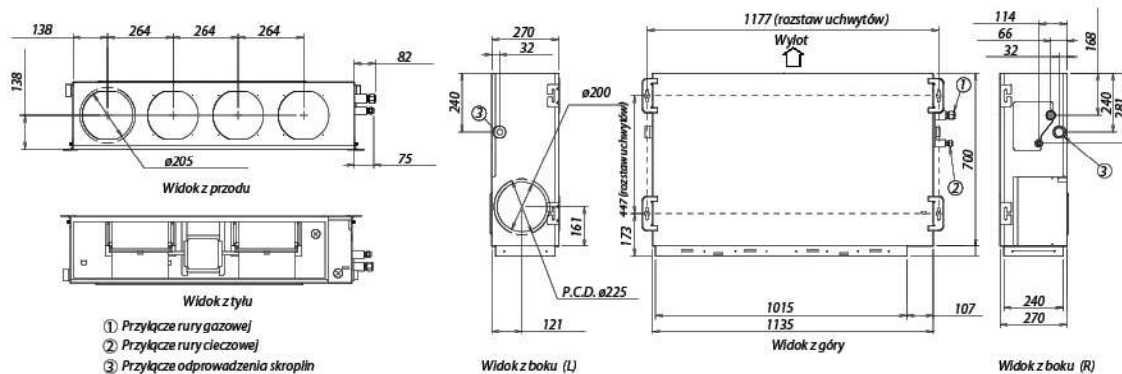

■ ARYG 12, 14, 18, 24, 30, 36, 45, 54 LHTBP

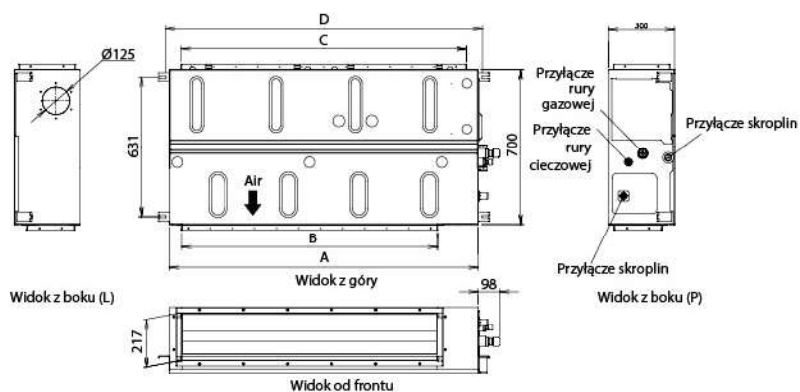

	ARYG 12/14 LHTBP	ARYG 18/24/30 LHTBP	ARYG 36/45/54 LHTBP
A	700	1,000	1,400
B	462	762	1,162
C	650	895	1,295
D	740	1,040	1,440

■ ARYG 45/54 LHTA • ARYG 45/54/60 LHTA

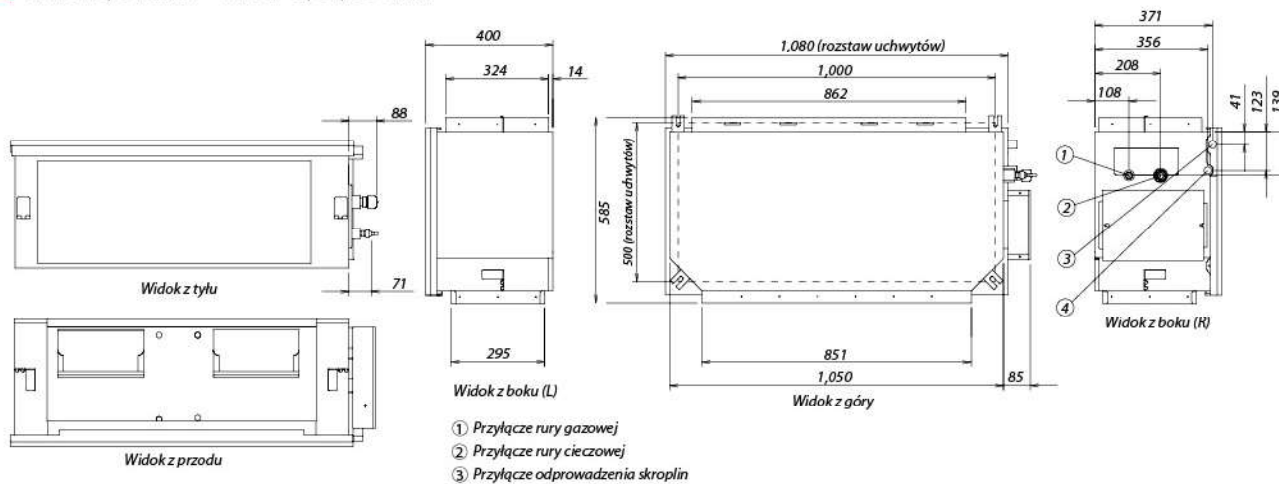

■ ARYC 72/90 LHTA

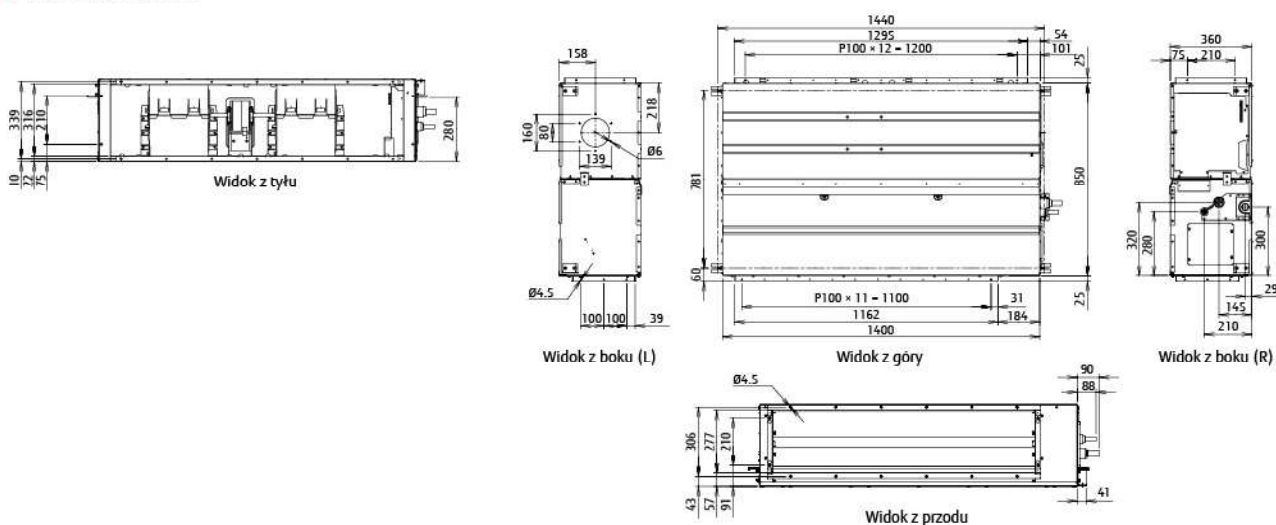



systemy
multi split

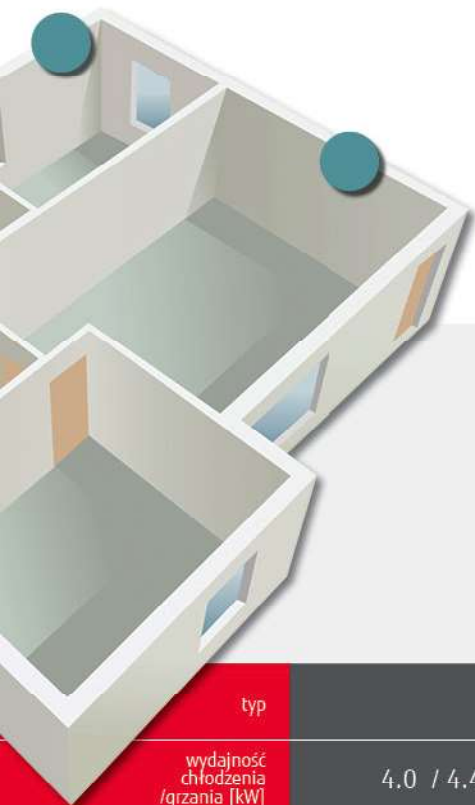

typ	2 POKOJE		3 POKOJE	
wydajność chłodzenia /grzania [kW]	4,0 / 4,4	5.0 / 5.6	5.4 / 6.8	6.8 / 8.0
model	14	18		24
jednostka zewnętrzna	AOYG 14 LAC2	AOYG 18 LAC2	AOYG 18 LAT3	AOYG 24 LAT3

BTU		kW		JEDNOSTKI WEWNĘTRZNE			
07/09/12/14 LM	7000	2.0	•	•	•	•	•
	9000	2.5	•	•	•	•	•
	12000	3.0	•	•	•	•	•
	14000	4.0	•	•	•	•	•
07/09/12/14 LU	7000	2.0	•	•	•	•	•
	9000	2.5	•	•	•	•	•
	12000	3.0	•	•	•	•	•
	14000	4.0	•	•	•	•	•
18/24 LF	18000	5.0					•
	24000	7.0					•
09/12/14 LV	9000	2.5		•	•	•	•
	12000	3.5		•	•	•	•
	14000	4.0					•
07/09/12/14/18 LV	7000	2.0		•	•	•	•
	9000	2.5		•	•	•	•
	12000	3.5		•	•	•	•
	14000	4.0				•	•
	18000	5.0					•
14/18 LV	14000	4.0			•		•
	18000	5.0					•
07/09/12/14/18 LSLAP	7000	2.0		•	•	•	•
	9000	2.5		•	•	•	•
	12000	3.5		•	•	•	•
	14000	4.0				•	•
	18000	5.0					•
07/09/12/14/18 LL	7000	2.0		•	•	•	•
	9000	2.5		•	•	•	•
	12000	3.5		•	•	•	•
	14000	4.0				•	•
	10000	5.0					•

energooszczędne i nowoczesne technologie

(od 2 do 8 pomieszczeń)

- wysokowydajne, wszechstronne zastosowanie

WYSOKA WYDAJNOŚĆ

Zastosowanie dużego wymiennika ciepła, wentylatora nawiewnego o dużej sprawności oraz podwójnej, rotacyjnej sprężarki na prąd stały, wpływa na wysoką wydajność pracy.

$$Q_C = 14\text{kW} \quad Q_H = 16\text{kW}$$

ULTRA KOMPAKTOWA KONSTRUKCJA

Kompaktowa budowa i lekkość jednostki zewnętrznej ułatwia jej przenoszenie oraz montaż w najbardziej ukrytych miejscach.

Konwencjonalny model multi split o wydajności około 14kW



Nowy model multi

Różnica wysokości
▲ 29%



- duża wydajność przyłączeniowa

Do jednej jednostki zewnętrznej można podłączyć aż 8 jednostek wewnętrznych. Maksymalna wydajność przyłączeniowa jednostek wewnętrznych wynosi 130%, co świadczy o elastyczności dostosowania systemu do dowolnego układu pomieszczeń.

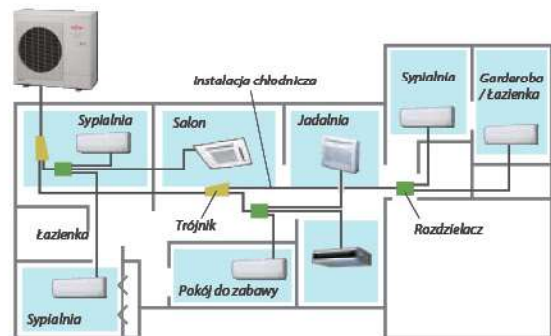

Możliwość zastosowania w wysokich budynkach wielorodzinnych lub komercyjnych.

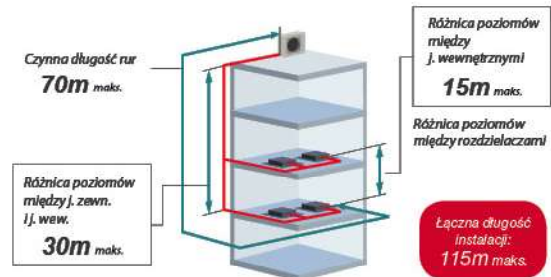

- wysoka efektywność

Rzeczywista wydajność jest inna przy różnych temperaturach zewnętrznych, w zależności od pogody i pory roku. Ponadto, zwłaszcza w przypadku systemów Multi, nie wszystkie pomieszczenia są obsługiwane przez cały czas. Tak więc, przez ponad 90% rzeczywistego czasu pracy, klimatyzatory pracują z wydajnością częściową zamiast z nominalną. Uwzględniając to, skupiliśmy się na efektywności energetycznej, opartej na bieżącym obciążeniu. Efektywność pracy z wydajnością częściową została znacznie zwiększona poprzez wyposażenie urządzeń wyłącznie w silniki prądu stałego oraz zaprojektowanie własnego systemu inwerterowego.



INNOWACYJNA TECHNOLOGIA

DUŻY, WYSOKOWYDAJNY WENTYLATOR

Urządzenie wyposażono w nowy, wysokowydajny wentylator.



SILNIK WENTYLATORA PRĄDU STAŁEGO

Wysoka wydajność i efektywność uzyskana dzięki zastosowaniu kompaktowego silnika prądu stałego.



WYMIENNIK CIEPŁA

Zredukowane wymiary i zwiększona energooszczędność 3-rzędowego wymiennika ciepła o dużym zagęszczeniu rur.



INNOWACYJNA, PODWÓJNA ROTACYJNA SPRĘŻARKA PRĄDU STAŁEGO

Wysoka wydajność, cicha praca to główne cechy zastosowanej sprężarki.

NIEZAWODNY I SZYBKI ALGORYTM DOBORU

- możliwość podłączenia do 8 jednostek wewnętrznych
- maksymalne przewymiarowanie 130%
- tylko dwie zasady doboru rur
- prosty system okablowania
- dobór poprzez program doboru DESIGN SIMULATOR

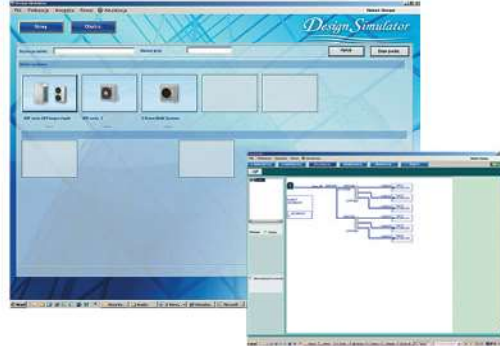

ROZDZIELACZ

Rozdzielacz posiada wbudowane elektroniczne zawory rozprężne, dzięki czemu reguluje przepływ czynnika chłodniczego niezależnie dla każdej jednostki wewnętrznej.

Typ trzystrefowy



UTP-PY03A

Typ dwustrefowy



UTP-PY02A

■ większy komfort i wygoda

KRÓTKI CZAS OSIĄGANIA WARUNKÓW KOMFORTU DZIĘKI OPTYMALNEJ REGULACJI PRZEPŁYWU CZYNNIKA

Temperatura ustawiona dla poszczególnych pomieszczeń jest osiągana znacznie szybciej dzięki optymalnej regulacji przepływu czynnika.

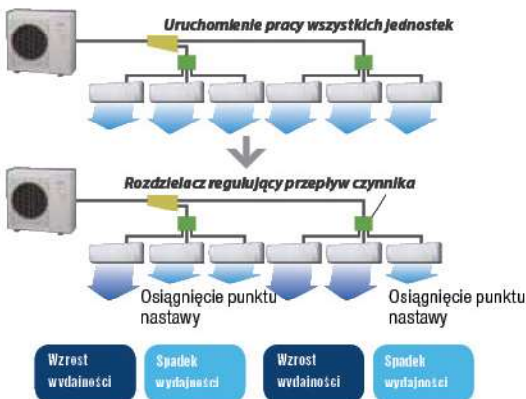

UNIwersalny STEROWNIK UMOŻLIWIĄJĄCY STEROWANIE INDYWIDUALNE I CENTRALNE

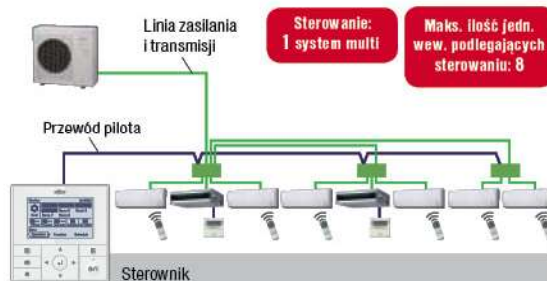

- | | |
|---|--|
| <p>EFEKTYWNE TRYBY PRACY</p> <ul style="list-style-type: none"> • praca w trybie czuwania • tryb pracy ekonomicznej | <p>STEROWANIE CENTRALNE</p> <ul style="list-style-type: none"> • harmonogram pracy • scentralizowane sterowanie |
| <p>FUNKCJA MONITOROWANIA</p> <ul style="list-style-type: none"> • monitorowanie trybu pracy wszystkich jednostek wewnętrznych | <p>CICHA PRACA</p> <ul style="list-style-type: none"> • tryb nocny dla jednostki zewnętrznej |

Uwaga: sterownik ten jest niedostępny w systemach split i VRF.

■ jednostki wewnętrzne dla systemu multi

typ ścienny

ASYG07LM / ASYG09LM
ASYG12LM / ASYG14LM



- Wydajny nawiew
- Podwójne, automatyczne wachlowanie



typ ścienny

ASYG18LF / ASYG24LF



- Wydajny nawiew
- Podwójne, automatyczne wachlowanie



typ ścienny

ASYG07LU / ASYG09LU
ASYG12LU / ASYG14LU



- Wąska i smukła konstrukcja
- Tryb wydajnej pracy



typ uniwersalny

ABYG14LV / ABYG18LV



- Dwie opcje montażu
- Podwójne, automatyczne wachlowanie



typ przypodłogowy

AGYG09LV / AGYG12LV / AGYG14LV



- 2 wentylatory i szeroki nawiew



typ kanałowy zwarty

ARYG07LSLAP / ARYG09LSLAP
ARYG12LSLAP / ARYG14LSLAP
ARYG18LSLAP



- Ograniczenie nastaw temperatury
- Wąska obudowa
- Wbudowana pompka skroplin



typ kanałowy SLIM

ARYG07LL / ARYG09LL / ARYG12LL
ARYG14LL / ARYG18LL



- Dwie opcje montażu
- Wąska obudowa
- Wbudowana pompka skroplin



zwarty typ kasetonowy

AUYG07LV / AUYG09LV / AUYG12LV
AUYG14LV / AUYG18LV



- Wydajny, szeroki nawiew, cicha praca oraz pompka skroplin



akcesoria opcjonalne dla systemu multi są dostępne na stronie 108.

typ ścienny

MODEL	JEDNOSTKA WEWNĘTRZNA	ASYG07LUCA	ASYG09LUCA	ASYG12LUCA	ASYG14LUCA
Klasa wydajności		2.0		2.5	
Zasilanie		230/1/50		230/1/50	
Poziom ciśnienia akustycznego	Chłodz. / Grzanie	H/M/L/Q	dB(A)		
			35/30/28/21	36/32/28/21	37/34/31/21
			36/32/29/22	36/32/28/21	37/34/31/21
Przepływ powietrza	Chłodz. / Grzanie	H/M/L/Q	m³/h		
			570/520/470/330	600/550/470/330	660/600/530/330
			570/520/470/330	600/550/470/330	660/600/530/330
Wymiary netto		mm	282x870x185		282x870x185
Masa		kg	9.5		9.5
Średnice rur	Ciecz/Gaz	mm	Ø6.35/Ø9.52		Ø6.35/Ø12.7

typ ścienny

MODEL	JEDNOSTKA WEWNĘTRZNA	ASYG07LMCE	ASYG09LMCE	ASYG12LMCE	ASYG14LMCE	ASYG18LFCA	ASYG24LFCC
Klasa wydajności		2.0		2.5		3.5	
Zasilanie		230/1/50		230/1/50		230/1/50	
Poziom ciśnienia akustycznego	Chłodz. / Grzanie	H/M/L/Q	dB(A)				
			36/32/29/21	37/33/29/21	40/36/30/21	42/38/33/25	43/37/33/26
			36/32/29/22	37/33/29/22	40/36/31/22	42/38/35/27	42/37/33/25
Przepływ powietrza	Chłodz. / Grzanie	H/M/L/Q	m³/h				
			560/500/430/310	600/520/430/310	660/560/450/310	730/600/530/360	900/740/620/550
			560/500/430/330	600/520/430/330	660/560/470/330	730/615/560/375	900/740/620/550
Wymiary netto		mm	270x870x204		270x870x204	270x870x204	320x998x238
Masa		kg	8.5		8.5	8.5	14
Średnice rur	Ciecz/Gaz	mm	Ø6.35/Ø9.52		Ø6.35/Ø9.52	Ø6.35/Ø12.7	Ø6.35/Ø15.88

typ przyścienny

MODEL	JEDNOSTKA WEWNĘTRZNA	AGYG09LVCA	AGYG12LVCA	AGYG14LVCA	
Klasa wydajności		2.5		3.5	
Zasilanie		230/1/50		230/1/50	
Poziom ciśnienia akustycznego	Chłodz. / Grzanie	H/M/L/Q	dB(A)		
			39/34/28/22	42/36/30/22	44/38/31/22
			39/35/30/22	42/38/32/22	44/39/33/22
Przepływ powietrza	Chłodz. / Grzanie	H/M/L/Q	m³/h		
			530/440/360/270	600/490/380/270	650/520/400/270
			530/460/380/270	600/510/410/270	650/540/430/270
Wymiary netto		mm	600x740x200		600x740x200
Masa		kg	14		14
Średnice rur	Ciecz/Gaz	mm	Ø6.35/Ø9.52		Ø6.35/Ø12.7

typ uniwersalny

MODEL	JEDNOSTKA WEWNĘTRZNA	ABYG14LVTB	ABYG18LVTB	
Klasa wydajności		4.0		
Zasilanie		230/1/50		
Poziom ciśnienia akustycznego	Chłodz. / Grzanie	H/M/L/Q	dB(A)	
			36/34/33/29 (podstropowy)	41/38/34/32 (podstropowy)
			39/37/36/32 (przyścienny)	44/41/37/35 (przyścienny)
			36/34/33/29 (podstropowy)	41/38/34/32 (podstropowy)
			39/37/36/32 (przyścienny)	44/41/37/35 (przyścienny)
Przepływ powietrza	Chłodz. / Grzanie	H/M/L/Q	m³/h	
			640/590/540/480	780/700/560/500
			640/590/540/480	780/700/560/500
Wymiary netto		mm	198x990x655	
Masa		kg	27	
Średnice rur	Ciecz/Gaz	mm	Ø6.35/Ø12.7	

zwarty typ kasetonowy

MODEL	JEDNOSTKA WEWNĘTRZNA	AUYG07LVLB	AUYG09LVLB	AUYG12LVLB	AUYG14LVLB	AUYG18LVLB	
Klasa wydajności		2.0		2.5		3.5	
Zasilanie		230/1/50		230/1/50		230/1/50	
Poziom ciśnienia akustycznego	Chłodz. / Grzanie	H/M/L/Q	dB(A)				
			33/31/29/27	33/31/29/27	37/33/31/28	40/35/32/29	42/37/33/29
			34/32/29/27	34/32/29/27	37/33/31/28	40/37/34/29	44/40/37/30
Przepływ powietrza	Chłodz. / Grzanie	H/M/L/Q	m³/h				
			540/490/440/390	540/490/440/390	610/530/470/410	680/580/490/410	750/610/520/410
			540/490/440/390	540/490/440/390	610/530/470/410	700/620/550/430	800/710/600/450
Wymiary netto		mm	245x570x570		245x570x570	245x570x570	245x570x570
Masa		kg	15		15	15	15
Maskownica					LITG-LIFYD-W		
Średnice rur	Ciecz/Gaz	mm	Ø6.35/Ø9.52		Ø6.35/Ø9.52	Ø6.35/Ø12.7	Ø6.35/Ø12.7

typ kanałowy SLIM

MODEL	JEDNOSTKA WEWNĘTRZNA	ARYG07LLTA	ARYG09LLTA	ARYG12LLTB	ARYG14LLTB	ARYG18LLTB	
Klasa wydajności		2.0		2.5		3.5	
Zasilanie		230/1/50		230/1/50		230/1/50	
Poziom ciśnienia akustycznego	Chłodz. / Grzanie	H/M/L/Q	dB(A)				
			28/26/25/24	28/27/26/25	29/28/27/26	32/30/28/26	32/31/30/29
			28/26/25/24	28/26/25/24	29/28/27/24	33/30/28/25	33/32/31/29
Przepływ powietrza	Chłodz. / Grzanie	H/M/L/Q	m³/h				
			550/490/470/440	600/550/500/450	650/600/550/480	800/700/600/480	940/880/820/750
			550/490/470/440	600/550/500/450	650/600/550/480	800/700/600/480	940/880/820/750
Wymiary netto		mm	198x700x620		198x700x620	198x700x620	198x900x620
Masa		kg	17		19	19	23
Średnice rur	Ciecz/Gaz	mm	Ø6.35/Ø9.52		Ø6.35/Ø9.52	Ø6.35/Ø12.7	Ø6.35/Ø12.7
Spręż			0 do 30		0 do 30	0 do 30	0 do 50
Pompa skroplin					wbudowana		

typ kanałowy zwarty

MODEL	JEDNOSTKA WEWNĘTRZNA	ARYG07LSLAP	ARYG09LSLAP	ARYG12LSLAP	ARYG14LSLAP	ARYG18LSLAP	
Klasa wydajności		2.0		2.5		3.5	
Zasilanie		230/1/50		230/1/50		230/1/50	
Poziom ciśnienia akustycznego	Chłodz. / Grzanie	H/M/L/Q	dB(A)				
			29/26/24/23	29/26/24/23	31/27/25/23	35/30/27/23	33/29/26/23
			29/26/24/23	29/26/24/23	31/27/25/23	35/30/27/23	33/29/26/23
Przepływ powietrza	Chłodz. / Grzanie	H/M/L/Q	m³/h				
			550/440/390/360	600/450/400/360	650/490/430/360	800/640/530/360	940/750/540/480
			550/440/390/360	600/450/400/360	650/490/430/360	800/640/530/360	940/750/540/480
Wymiary netto		mm	198x700x450		198x700x450	198x700x450	198x900x450
Masa		kg	15.5		15.5	15.5	18.5
Średnice rur	Ciecz/Gaz	mm	Ø6.35/Ø9.52		Ø6.35/Ø9.52	Ø6.35/Ø12.7	Ø6.35/Ø12.7
Spręż			0 do 30		0 do 30	0 do 50	0 do 50
Pompa skroplin					wbudowana		

H - szybkie obroty
M - średnie obroty
L - niskie obroty
Q - tryb cichy
Wydajność chłodzenia / grzania bazuje na następujących parametrach:
Chłodzenie: Temp. wewn.: 27°C DB / 19°C WB / Temp. zewn.: 35°C DB / 24°C WB
Grzanie: Temp. wewn.: 20°C WB / 15°C WB / Temp. zewn.: 7°C DB / 6°C WB
Wydajności maksymalne.
* Wentylator ustawiony na szybkie obroty.
Producent zastrzega sobie prawo do wprowadzenia zmian.

dane techniczne

jednostki zewnętrzne

MODEL			A0Y645LBT6
Ilość podłączanych jednostek wewnętrznych			2-8
Wydajność przyłączeniowa	Chłodzenie	kW	11.2 do 18.2
Zasilanie		V / ø / Hz	230V/1/50
Wydajność nominalna	Chłodzenie	kW	14.0
	Grzanie		16.0
Moc elektryczna	Chłodzenie	kW	5.20
	Grzanie		5.07
Wydatek powietrza	Chłodzenie	m³/h	4650
	Grzanie		4800
Poziom ciśnienia akustycznego	Chłodzenie	dB(A)	56
	Grzanie		58
Wymiary netto (Wys. x Szer. x Głęb.)		mm	914x 970 x 370
		kg	98
Średnice rur przyłączeniowych (ciecz / gaz)			9.52 / 15.88
Maks. długość instalacji			115 (łącznie)
Maks. różnica poziomów (j. zewn. - j. wewn.)			30
Zakres temperatur pracy	Chłodzenie	°C	-5 do 46
	Grzanie		-15 do 24
Czynnik chłodniczy/GWP			R410A/2088

rozdzielacz

MODEL			UTYP-PY03A	UTYP-PY02A
Ilość podłączanych jednostek wewnętrznych			1 do 3 jednostek	1 do 2 jednostek
Zasilanie		V / ø / Hz	1 230V~50Hz	1 230V~50Hz
Dopuszczalny zakres napięcia			198-264V	198-264V
Pobór mocy		W	10	10
Pobór prądu		A	0.05	0.05
Wymiary netto (Wys. x Szer. x Głęb.)		mm	195 x 433 x 370	195 x 433 x 370
masa		kg	9	9
Rury przyłączeniowe	Śred.	Ciecz	Główna: 9.52x1, Odgałęzienie: 6.35x3	Główna: 9.52x1, Odgałęzienie: 6.35x2
		Gaz	Główna: 15.88x1, Odgałęzienie: 12.7x3	Główna: 15.88x1, Odgałęzienie: 12.7x2
	Metoda łączenia		Kielich	Kielich

Uwaga: dane techniczna dla napięcia zasilania 230V.

dane techniczne

MODEL			A0Y614LAC2	A0Y618LAC2	A0Y618LAT3	A0Y624LAT3	A0Y630LAT4	A0Y636BLA5	A0Y645LBLA6
Zasilanie		V / ø / Hz	230V/1/50						
Wydajność nominalna (min.-maks.)	Chłodzenie	kW	4.0(1.4~4.4)	5.0(1.7~5.6)	5.4(1.8~6.8)	6.8(1.8~8.5)	8.0(3.5~10.1)	10.0(3.5~12.5)	12.5(3.5~14.0)
	Grzanie		4.4(1.1~5.4)	5.6(1.8~6.1)	6.8(2.0~8.0)	8.0(2.0~9.2)	9.6(3.7~12.0)	12.0(3.5~14.0)	13.5(3.5~16.0)
Poziom ciśnienia akustycznego	Chłodzenie	dB(A)	47	50	46	48	50	53	53
	Grzanie		49	51	47	49	51	55	55
Wymiary netto (Wys. x Szer. x Głęb.)		mm	540x790x290	540x790x290	700x900x330	700x900x330	830x900x330	998x970x370	998x970x370
masa netto		kg	37	38	55	55	68	94	94
Instalacja chłodnicza	Średnica przyłączy	Ciecz	6.35x2	6.35x2	6.35x3	6.35x3	6.35x4 (* 6.35x3, 9.52)	6.35x5	6.35x6
		Gaz	9.52x2	9.52x2 (* 9.52, 12.7)	9.52x2, 12.7 (* 9.52x3)	9.52x2, 12.7 (* 9.52x3)	9.52x2, 12.7x2 (* 9.52x3, 12.7)	9.52x3, 12.7x2	9.52x4, 12.7x2
	Maks. długość	Łącznie/ każda	30/ 20	30/ 20	50/ 25	50/ 25	70/ 25	80/ 25	80/ 25
	Maks. różnica poziomów	Między jedn. zewn. i wszystkimi jedn. wewn. Między jedn. wewn.	15						
Zakres temperatur zewnętrznych	Chłodzenie	°C	10~46	10~46	-10~46	-10~46	0~46	-10~46	-10~46
	Grzanie		-15~24	-15~24	-15~24	-15~24	-10~25	-15~24	-15~24
Czynnik chłodniczy/GWP			R410A/2088						

* Podłączenie z zastosowaniem redukcji.

H- szybkie obroty / M- średnie obroty / L- niskie obroty / 0- tryb cichy | Wydajność chłodzenia / grzania bazuje na następujących parametrach: Chłodzenie: Temp. wewn.: 27°C DB/19°C WB / Temp. zewn.: 35°C DB/24°C WB
Grzanie: Temp. wewn.: 20°C DB/15°C WB / Temp. zewn.: 7°C DB/6°C WB | Wydajności maksymalne. | * Wentylator ustawiony na szybkie obroty. | Producent zastrzega sobie prawo do wprowadzenia zmian.

wymiary multi split (wyrażone w mm)

AOYG 14/18 LAC2

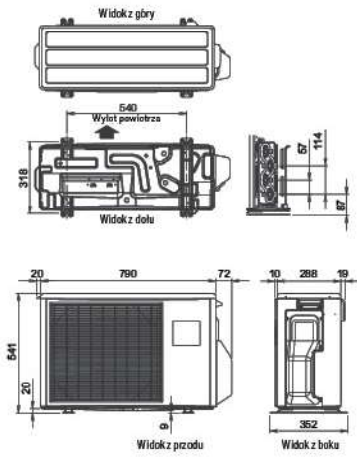

AOYG 18/24 LAT3

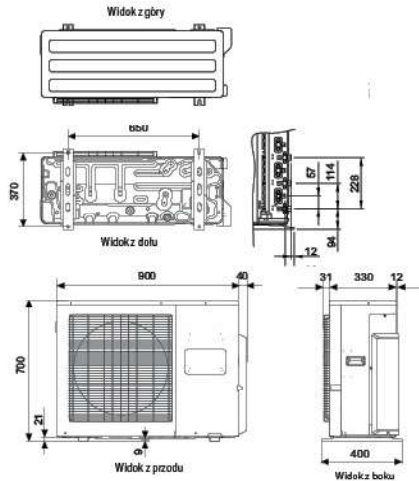

AOYG 30 LAT4

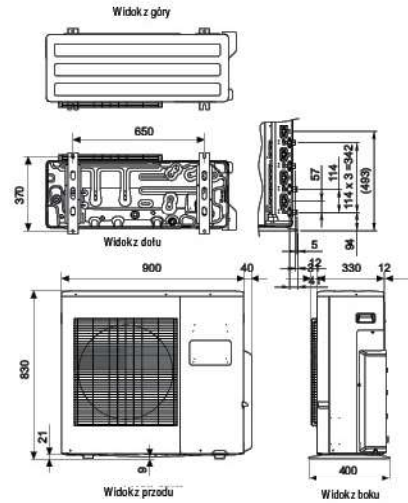

AOYG 36 LBLA5, AOYG 45 LBLA6

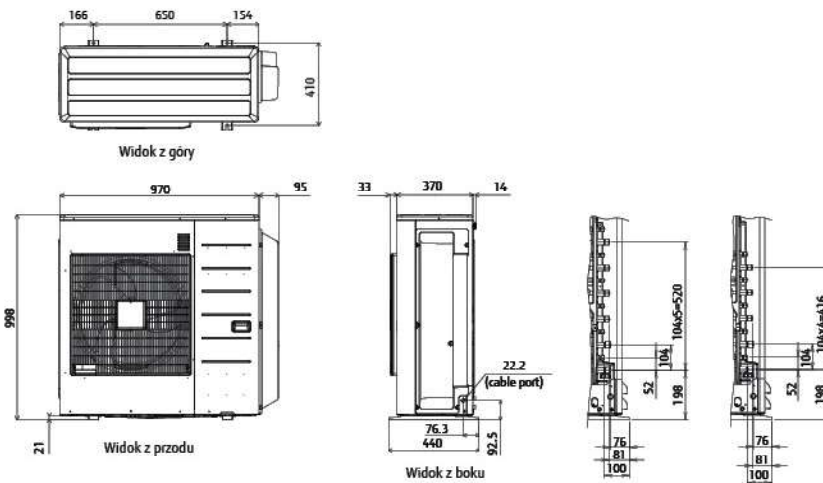

AOYG 45 LBT8

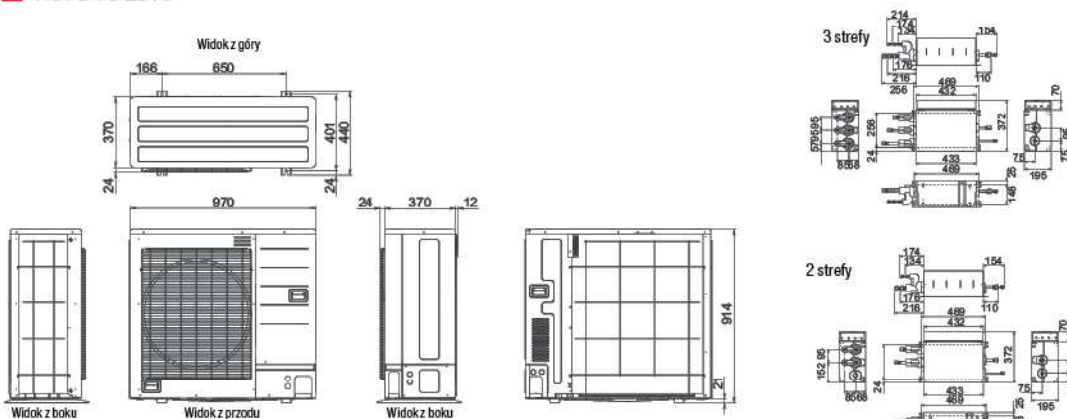

POM 1	POM 2	POM 3	POM 4	POM 5	POM 6	POM 7	POM 8	A0Y6 14LAC2	A0Y10 LAC2	A0Y10 LAT3	A0Y24 LAT3	A0Y30 LAT4	A0Y30 LBLA5	A0Y45 LBLA6	A0Y45 LBT8
5 POMIESZCZEN															
7	7	7	7	7											
9	7	7	7	7											
12	7	7	7	7											
14	7	7	7	7											
18	7	7	7	7											
24	7	7	7	7											
9	9	7	7	7											
12	9	7	7	7											
14	9	7	7	7											
18	9	7	7	7											
24	9	7	7	7											
12	12	7	7	7											
14	12	7	7	7											
18	12	7	7	7											
24	12	7	7	7											
14	14	7	7	7											
18	14	7	7	7											
24	14	7	7	7											
18	18	7	7	7											
9	9	9	7	7											
12	9	9	7	7											
14	9	9	7	7											
18	9	9	7	7											
24	9	9	7	7											
12	12	9	7	7											
14	12	9	7	7											
18	12	9	7	7											
24	12	9	7	7											
14	14	9	7	7											
18	14	9	7	7											
24	14	9	7	7											
18	18	9	7	7											
12	12	12	7	7											
14	12	12	7	7											
18	12	12	7	7											
24	12	12	7	7											
14	14	12	7	7											
18	14	12	7	7											
18	18	12	7	7											
14	14	14	7	7											
18	14	14	7	7											
9	9	9	9	7											
12	9	9	9	7											
14	9	9	9	7											
18	9	9	9	7											
24	9	9	9	7											
12	12	9	9	7											
14	12	9	9	7											
18	12	9	9	7											
24	12	9	9	7											
14	14	9	9	7											
18	14	9	9	7											
18	18	9	9	7											
12	12	12	9	7											
14	12	12	9	7											
18	12	12	9	7											
14	14	12	9	7											
14	14	14	9	7											
18	14	14	9	7											
12	12	12	12	7											
14	12	12	12	7											
18	12	12	12	7											
14	14	12	12	7											
14	14	14	12	7											
9	9	9	9	9											
12	9	9	9	9											
14	9	9	9	9											
18	9	9	9	9											
24	9	9	9	9											
12	12	9	9	9											
14	12	9	9	9											
18	12	9	9	9											
14	14	9	9	9											
18	14	9	9	9											
12	12	12	9	9											
14	12	12	9	9											
18	12	12	9	9											
14	14	12	9	9											
18	14	12	9	9											
14	14	14	9	9											
12	12	12	12	9											
14	12	12	12	9											

POM 1	POM 2	POM 3	POM 4	POM 5	POM 6	POM 7	POM 8	A0Y6 14LAC2	A0Y10 LAC2	A0Y10 LAT3	A0Y24 LAT3	A0Y30 LAT4	A0Y30 LBLA5	A0Y45 LBLA6	A0Y45 LBT8
6 POMIESZCZEN															
7	7	7	7	7	7										
9	7	7	7	7	7										
12	7	7	7	7	7										
14	7	7	7	7	7										
18	7	7	7	7	7										
24	7	7	7	7	7										
9	9	7	7	7	7										
12	9	7	7	7	7										
14	9	7	7	7	7										
18	9	7	7	7	7										
24	9	7	7	7	7										
12	12	7	7	7	7										
14	12	7	7	7	7										
18	12	7	7	7	7										
24	12	7	7	7	7										
14	14	7	7	7	7										
18	14	7	7	7	7										
24	14	7	7	7	7										
18	18	7	7	7	7										
9	9	9	7	7	7										
12	9	9	7	7	7										
14	9	9	7	7	7										
18	9	9	7	7	7										
24	9	9	7	7	7										
12	12	9	7	7	7										
14	12	9	7	7	7										
18	12	9	7	7	7										
24	12	9	7	7	7										
14	14	9	7	7	7										
18	14	9	7	7	7										
24	14	9	7	7	7										
18	18	9	7	7	7										
12	12	12	9	7	7										
14	12	12	9	7	7										
18	12	12	9	7	7										
24	12	12	9	7	7										
14	14	12	9	7	7										
18	14	12	9	7	7										
24	14	12	9	7	7										
18	18	12	9	7	7										
14	14	14	9	7	7										
18	14	14	9	7	7										
9	9	9	9	7	7										
12	9	9	9	7	7										
14	9	9	9	7	7										
18	9	9	9	7	7										
24	9	9	9	7	7										
12	12	9	9	7	7										
14	12	9	9	7	7										
18	12	9	9	7	7										
24	12	9	9	7	7										
14	14	9	9	7	7										
18	14	9	9	7	7										
18	18	9	9	7	7										
12	12	12	9	7	7										
14	12	12	9	7	7										
18	12	12	9	7	7										
14	14	12	9	7	7										
14	14	14	9	7	7										
18	14	14	9	7	7										
12	12	12	12	7	7										
14	12	12	12	7	7										
18	12	12	12	7	7										

Systemy multi split symultaniczne
przeznaczone są do dużych pomieszczeń.



36 / 45 / 54

72 / 90



Jednostki wewnętrzne

MODEL	JEDNOSTKA WEWNĘTRZNA		KASETOWA					
			AUYG18LVLB	AUYG22LVLA	AUYG24LVLA	AUYG30LRL	AUYG36LRL	AUYG45LRLA
Napięcie / Faza / Częstotliwość	V / Ø / Hz		230 / 1 / 50	230 / 1 / 50	230 / 1 / 50	230 / 1 / 50	230 / 1 / 50	230 / 1 / 50
Wydatek powietrza (wysoki)	Chłodzenie/H/M/L/Q*	m³/h	680/580/490/410	930/830/600/450	930/830/600/450	1600/1400/1270/1150	1800/1400/1270/1150	1900/1640/1460/1250
Wymiary: Wys. x Szer. x Głębokość		mm	245×570×570	245×570×570	245×570×570	288 × 840 × 840	288 × 840 × 840	288 × 840 × 840
Masa netto		kg	15	16	16	26	26	26
Maskownica			UTG-UFYD-W			UTG-UGYA-W		

MODEL	JEDNOSTKA WEWNĘTRZNA		KANAŁOWA					
			ARYG18LLTB	ARYG22LMLA	ARYG24LMLA	ARYG30LMLE	ARYG36LMLE	ARYG45LMLA
Napięcie / Faza / Częstotliwość	V / Ø / Hz		230 / 1 / 50	230 / 1 / 50	230 / 1 / 50	230 / 1 / 50	230 / 1 / 50	230 / 1 / 50
Wydatek powietrza (wysoki)	Chłodzenie/H/M/L/Q*	m³/h	940/880/820/750	1100/910/750/580	1100/910/750/580	1900/1620/1270/980	1900/1620/1270/980	2100/1750/1350/1070
Wymiary: Wys. x Szer. x Głębokość		mm	198 × 900 × 620	270 × 1135 × 700	270 × 1135 × 700	270 × 1135 × 700	270 × 1135 × 700	270 × 1135 × 700
Masa netto		kg	23	38	38	40	40	40

MODEL	JEDNOSTKA WEWNĘTRZNA		PRZYPODŁOGOWA / PRZYŚBIETOWA / UNIWERSALNA					
			ABYG18LVTB	ABYG22LVTA	ABYG24LVTA	ABYG30LRTE	ABYG36LRTE	ABYG45LVTA
Napięcie / Faza / Częstotliwość	V / Ø / Hz		230 / 1 / 50	230 / 1 / 50	230 / 1 / 50	230 / 1 / 50	230 / 1 / 50	230 / 1 / 50
Wydatek powietrza (wysoki)	Chłodzenie/H/M/L/Q*	m³/h	780/700/560/500	980/820/680/540	980/820/680/540	1660/1500/1200/1000	1900/1500/1200/1000	2100/1700/1400/1100
Wymiary: Wys. x Szer. x Głębokość		mm	199 × 990 × 655	199 × 990 × 655	199 × 990 × 655	240 × 1660 × 700	240 × 1660 × 700	240 × 1660 × 700
Masa netto		kg	27	27	27	46	46	46

Jednostki zewnętrzne

MODEL	JEDNOSTKA ZEWNĘTRZNA	AUYG36LBTB	AUYG45LBTB	AUYG54LBTB	AUYG36LATT	AUYG45LATT	AUYG54LATT	AUYG72LRLA	AUYG90LRLA
Napięcie / Faza / Częstotliwość	V / Ø / Hz	230 / 1 / 50	230 / 1 / 50	230 / 1 / 50	400 / 3 / 50	400 / 3 / 50	400 / 3 / 50	400 / 3 / 50	400 / 3 / 50
Wydajność	Chłodzenie	10.0	12.1	13.3	10.0	12.5	14.0	19.0	22.0
	Grzanie	11.2	14.0	15.0	11.2	14.5	16.0	22.4	27.0
Wymiary: Wys. x Szer. x Głębokość	mm	1290 x 900 x 330	1290 x 900 x 330	1290 x 900 x 330	1290 x 900 x 330	1290 x 900 x 330	1290 x 900 x 330	1428 x 1080 x 480	1428 x 1080 x 480
Masa netto	kg	15	16	16	26	26	26	26	26
Max długość instalacji chłodniczej (bez doładowania czynnika)	m	75 (30)	75 (30)	75 (30)	75 (30)	75 (30)	75 (30)	100 (30)	100 (30)
Max różnica poziomów	m	30	30	30	30	30	30	30	30
Dopuszczalny zakres temperatur zewnętrznych	Chłodzenie	-15+46	-15+46	-15+46	-15+46	-15+46	-15+46	-15+46	-15+46
	Grzanie	-15+24	-15+24	-15+24	-15+24	-15+24	-15+24	-20+24	-20+24
Czynnik chłodniczy/GWP		R410A/2088	R410A/2088	R410A/2088	R410A/2088	R410A/2088	R410A/2088	R410A/2088	R410A/2088
Fabryczna ilość czynnika chłodniczego	g	3450	3450	3450	3450	3450	3450	11200	11200

H- szybkie obroty / M- średnie obroty / L- niskie obroty / Q- tryb cichy | Wydajność chłodzenia/ grzania bazuje na następujących parametrach: Chłodzenie: Temp. wewn.: 27°C DB/ 19°C WB / Temp. zewn.: 35°C DB/ 24°C WB
Grzanie: Temp. wewn.: 20°C DB/ 15°C WB / Temp. zewn.: 7°C DB/ 6°C WB | Wydajności maksymalne. | * Wentylator ustawiony na szybkie obroty. | Producent zastrzega sobie prawo do wprowadzenia zmian.

Dobór jednostek multisymultanicznych

JEDNOSTKA ZEWNĘTRZNA	UKŁAD	JEDNOSTKA WEWNĘTRZNA				TRÓJNIK
		KOMBINACJA JEDNOSTEK WEWNĘTRZNYCH	KASETONOWA	KANAŁOWA	PRZYPADŁOGOWA / PRZYSU-FITOWA / UNIWEERSALNA	
AOYG36LBTB/ AOYG36LATT	podwójny	18 + 18	AUYG18LVLB x 2	ARYG18LLTB x 2	ABYG18LVTB x 2	UTP-SK236A x 1
AOYG45LBTB/ AOYG45LATT	podwójny	22 + 22	AUYG22LVLA x 2	ARYG22LMLA x 2	ABYG22LVTB x 2	UTP-SK254A x 1
AOYG54LBTB/ AOYG54LATT	podwójny	24 + 24	AUYG24LVLA x 2	ARYG24LMLA x 2	ABYG24LVTB x 2	UTP-SK254A x 1
	potrójny	18 + 18 + 18	AUYG18LVLB x 3	ARYG18LLTB x 3	ABYG18LVTB x 3	UTP-SK354A x 1
AOYG72LRLA	podwójny	36 + 36	AUYG36LRLE x 2	ARYG36LMLE x 2	ABYG36LRTE x 2	UTP-SK272A x 1
	potrójny	24 + 24 + 24	AUYG24LVLA x 3	ARYG24LMLA x 3	ABYG24LVTB x 3	UTP-SK372A x 1
	poczwórny	18 + 18 + 18 + 18	AUYG18LVLB x 4	ARYG18LLTB x 4	ABYG18LVTB x 4	UTP-SK272A x 1 UTP-SK236 x 2
AOYG90LRLA	podwójny	45 + 45	AUYG45LRLA x 2	ARYG45LMLA x 2	ABYG45LRTE x 2	UTP-SK272A x 1
	potrójny	30 + 30 + 30	AUYG30LRLE x 3	ARYG30LMLE x 3	ABYG30LRTE x 3	UTP-SK372A x 1
	poczwórny	22 + 22 + 22	AUYG22LVLA x 4	ARYG22LMLA x 4	ABYG22LVTB x 4	UTP-SK272A x 1 UTP-SK254A x 2

Sterowanie symultaniczne

Za pomocą pilota przewodowego można jednocześnie sterować maksymalnie 16 jednostkami wewnętrznymi.

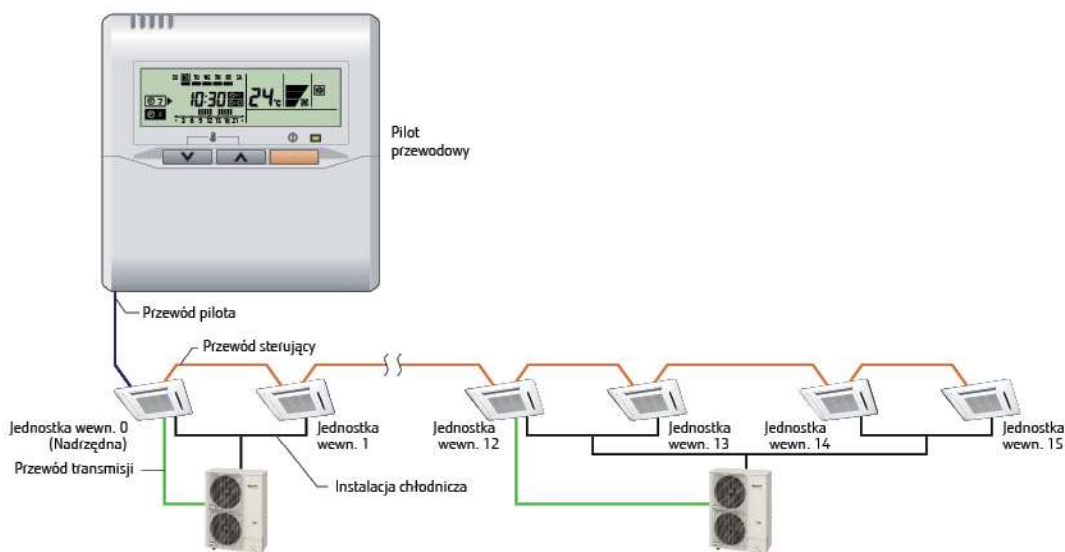

ELASTYCZNOŚĆ ZASTOSWAŃ UKŁADU MULTI SPLIT SYMULTANICZNEGO

Układ multi split symultaniczny pozwala na klimatyzowanie pomieszczeń o dużych powierzchniach. Dzięki inteligentnemu sterowaniu dwoma, trzema lub czterema jednostkami, system można dopasować do kształtu, kubatury pomieszczenia i rozmieszczenia oświetlenia.

Montaż dostosowany do układu pomieszczenia

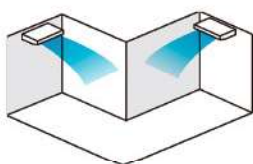

Montaż dostosowany do warunków oświetlenia

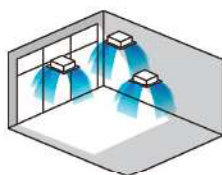

Montaż dostosowany do układu i warunków oświetlenia

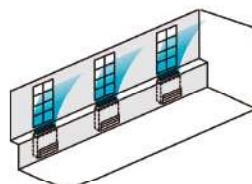

Montaż dostosowany do dużych przestrzeni

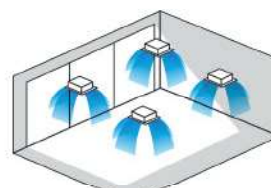

Funkcje dodatkowe

W celu zwiększenia komfortu użytkowania i oszczędności pracy dostępne są dwie funkcje: TRYB CICHEJ PRACY – ograniczenie poziomu hałasu w godzinach nocnych. FUNKCJA PRUGU ODCIĘCIA – zmniejszenie maksymalnej wydajności i ograniczenie poboru energii.



Praca w niskich temperaturach

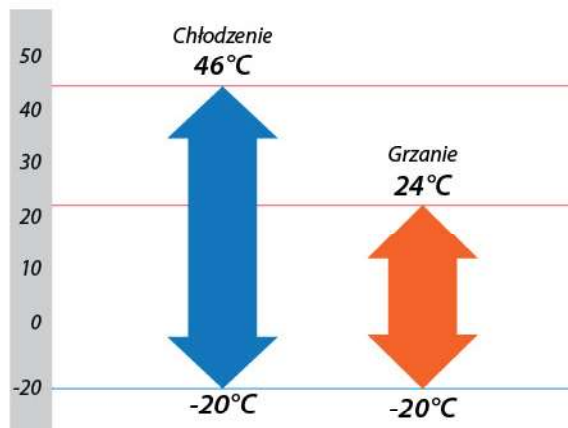

Wymiary (wyrażone w mm):

- AOYG 36/45/54 LATT
- AOYG 36/45/54 LBTB

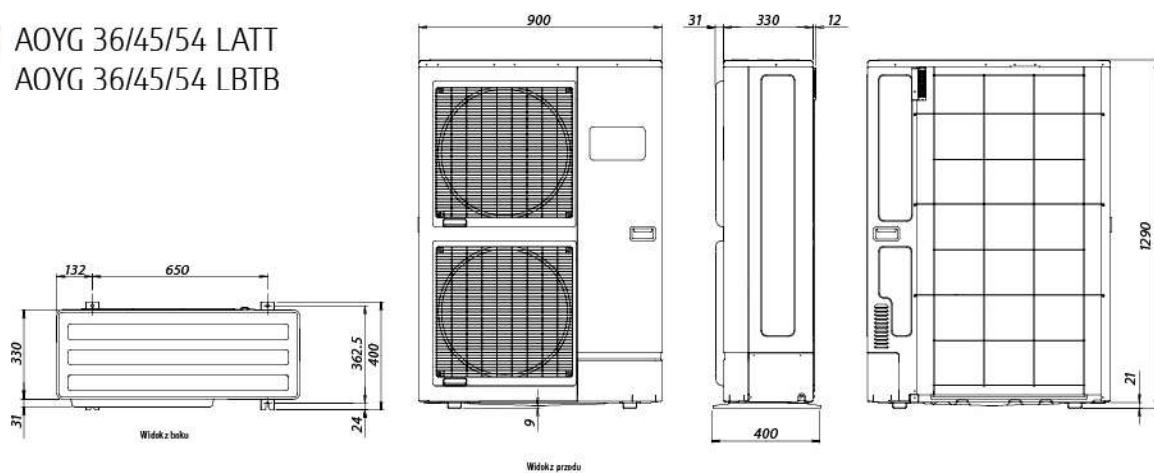

- AOYG 72/90 LRLA

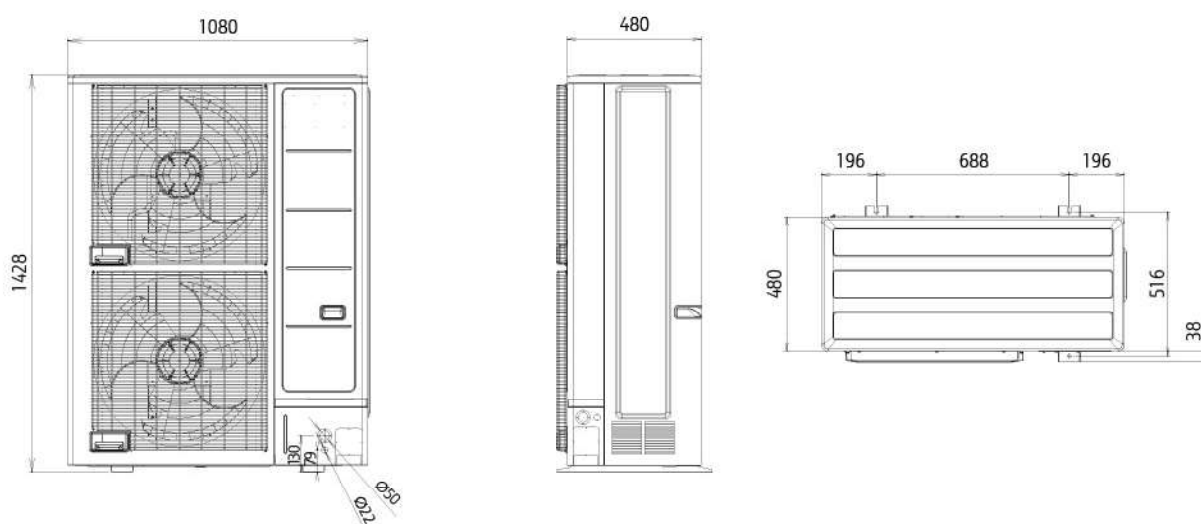



domowa pompa ciepła waterstage



jak działa pompa ciepła?

WATERSTAGE należy do grupy domowych pomp ciepła powietrze-woda. Oznacza to, że wykorzystując energię odnawialną zawartą w otaczającym powietrzu, przetwarza ją na energię potrzebną do ogrzania wody dla potrzeb budynków jedno- i wielorodzinnych – systemy grzewcze, ciepła woda użytkowa, podgrzanie wody basenowej.

WATERSTAGE jest pompą ciepła typu split, zbudowaną z wewnętrznego modułu wymiennikowo- hydraulicznego i jednostki zewnętrznej. Wykorzystując procesy termodynamiczne czynnika roboczego, energię zawartą w otaczającym powietrzu i energię elektryczną niezbędną do napędu silnika sprężarki, urządzenie podgrzewa wodę obiegową. Zastosowanie technologii inverter, wysokowydajnych wymienników, zaawansowanych algorytmów sterowania, pozwala uzyskać nawet 4.5kW energii cieplej przy użyciu 1kW energii elektrycznej.

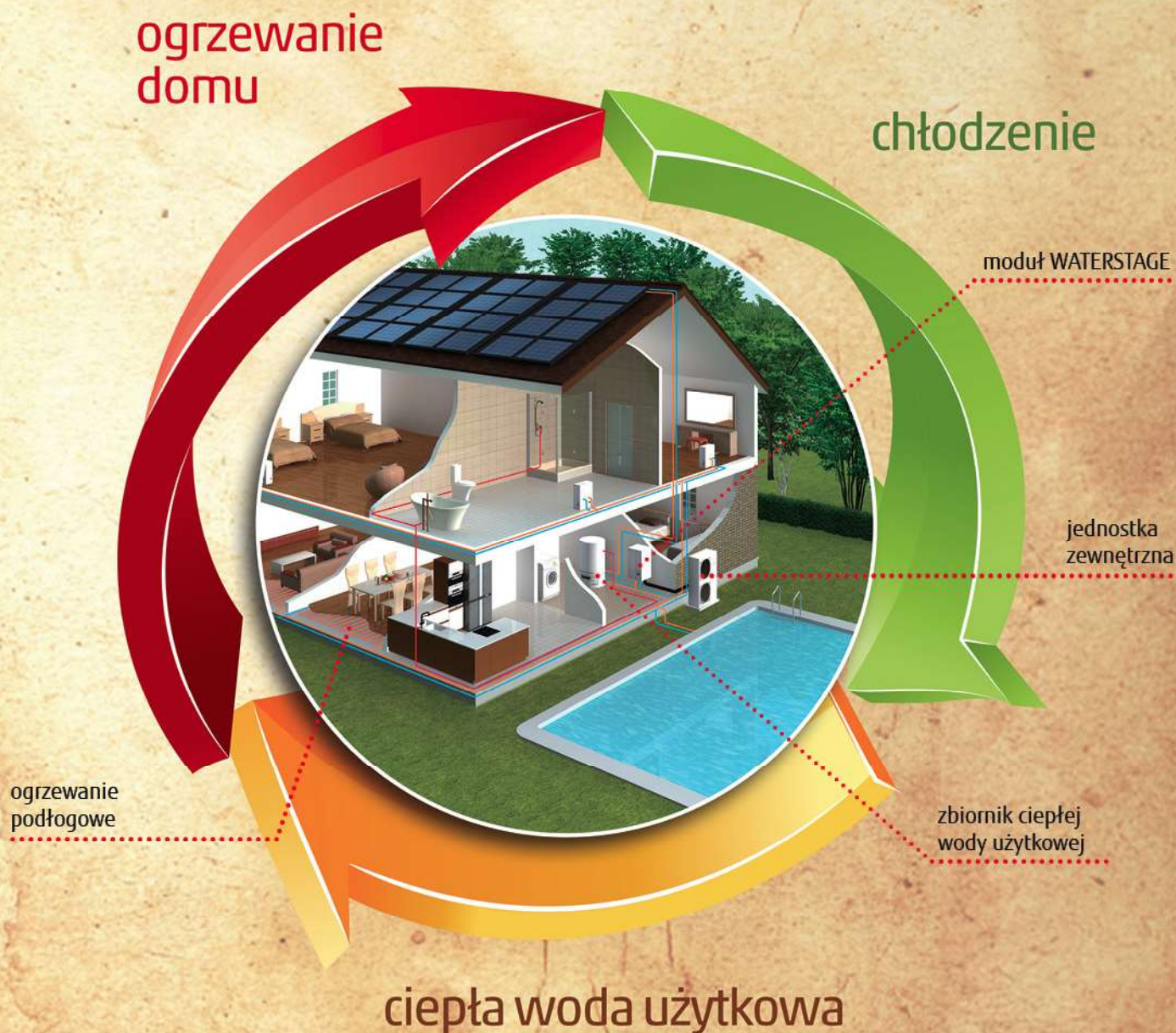



kompleksowe rozwiązanie

potrzeb grzewczych budynków

- obsługa dwóch niezależnych obiegów grzewczych pozwala na zastosowanie ogrzewania grzejnikowego (o temperaturze zasilania +45°C) i podłogowego (o temperaturze zasilania +35°C)
- możliwość uzyskiwania wysokich temperatur wody (do 60°C) pozwala na zastosowanie urządzenia nie tylko w instalacjach nowych, ale i istniejących (dla domów wybudowanych przed rokiem 1995)
- nowoczesny, ergonomiczny sterownik, z programem czasowym ogrzewania i przygotowania wody użytkowej, regulacją pogodową, monitoringiem i diagnostyką parametrów pracy zapewnia minimalne zużycie energii i pełną kontrolę nad systemem grzewczym

wydajność pompy ciepła WATERSTAGE

1 kW energii elektrycznej = **4.5** kW energii cieplnej



WATERSTAGE SPEŁNIA WYMOGI PROGRAMU PROSUMENT:

dotacje do urządzeń wykorzystujących odnawialne źródła energii (wsparcie dla mikroinstalacji OZE z NFOŚiGW).

stosunek energii pierwotnej do zapotrzebowania na 100% energii grzewczej

ZUŻYCIE ENERGII PIERWOTNEJ*

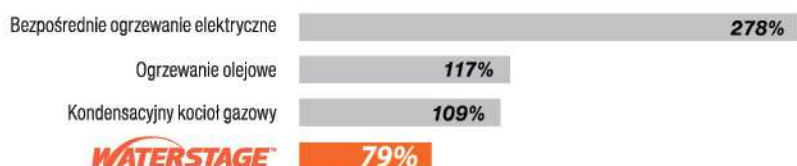

ENERGIA GRZEWICZA 100%



■ zastosowanie

SPLIT: 2 OBIEGI GRZEWCZE

Ogrzewanie grzejnikowe i podłogowe

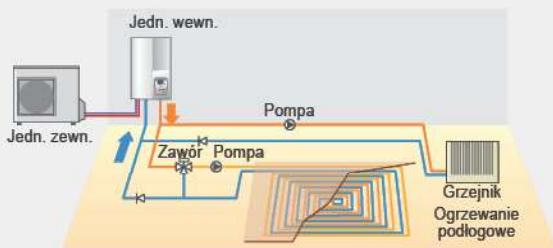

SPLIT: 2 OBIEGI GRZEWCZE + ZASOBNIK C.W.U.

Ogrzewanie grzejnikowe, podłogowe, zasobnik

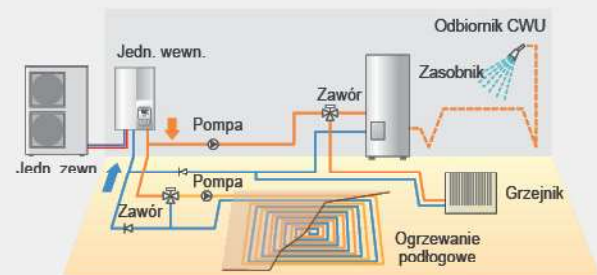

SPLIT Z WBUDOWANYM ZASOBNIKIEM:

1 OBIEG GRZEWCZY

Grzejnik i c.w.u.

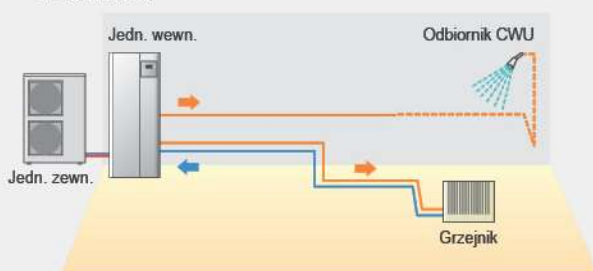

SPLIT Z WBUDOWANYM ZASOBNIKIEM:

DODATKOWY KOCIÓŁ + 2 OBIEGI GRZEWCZE

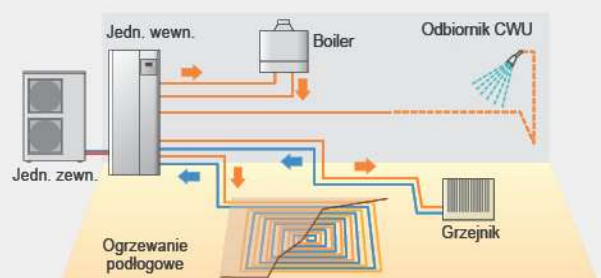

MONOBLOK: 1 OBIEG GRZEWCZY

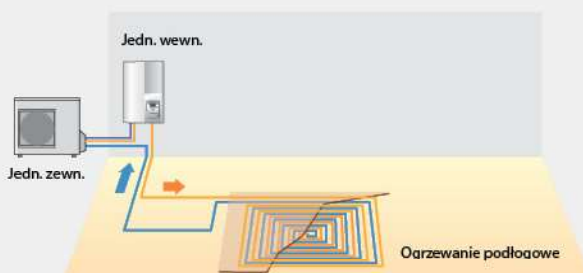

MONOBLOK: 1 OBIEG GRZEWCZY+ ZASOBNIK CWU

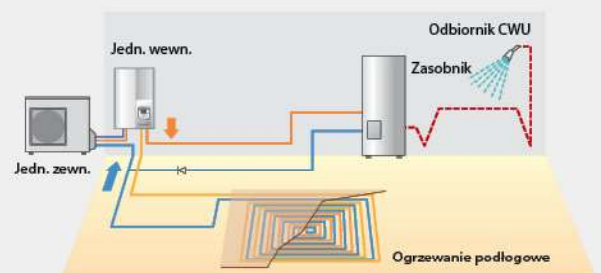

■ nowatorskie rozwiązania

Zaawansowana technologia wtrysku mokrych par czynnika (model High Power)

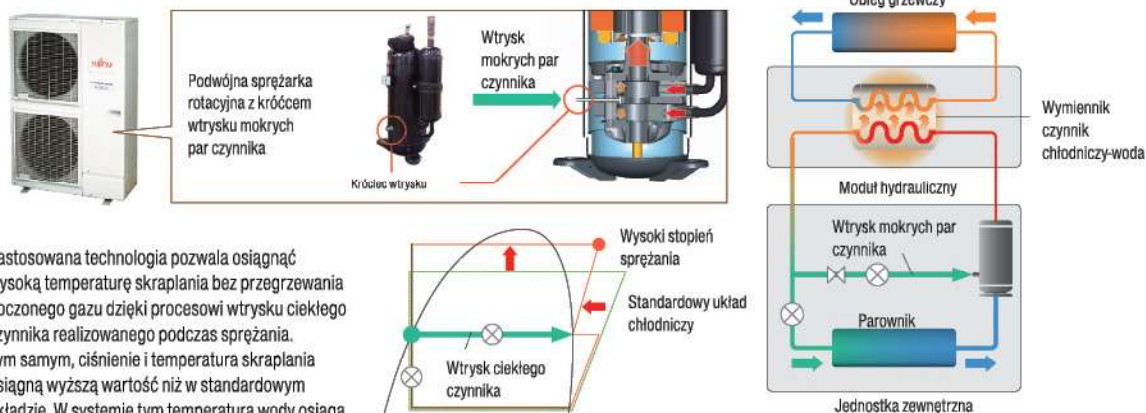

Zastosowana technologia pozwala osiągnąć wysoką temperaturę skraplania bez przegrzewania tłoczonego gazu dzięki procesowi wtrysku ciekłego czynnika realizowanego podczas sprężania. Tym samym, ciśnienie i temperatura skraplania osiągną wyższą wartość niż w standardowym układzie. W systemie tym temperatura wody osiąga wartość do 60°C, zwiększając wydajność grzewczą.

■ innowacyjny wymiennik ciepła ze zintegrowanym zasobnikiem akumulacyjnym

Zastosowanie specjalistycznego wymiennika ciepła z zintegrowanym zasobnikiem akumulacyjnym zapewnia stabilizację temperatury wody na zasilaniu, minimalne opory przepływu, dużą odporność na zanieczyszczenia i bezpieczeństwo pracy.

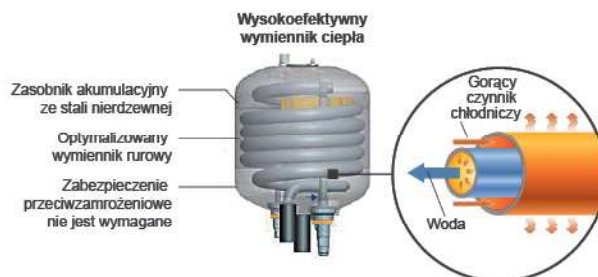

■ zdalne sterowanie – dodatkowe możliwości

System zdalnego sterowania oferuje szereg nowoczesnych rozwiązań: sterowanie przewodowe i bezprzewodowe, sterowanie poprzez sieć Web. Niezależnie od tego gdzie jesteś – masz pełną kontrolę.

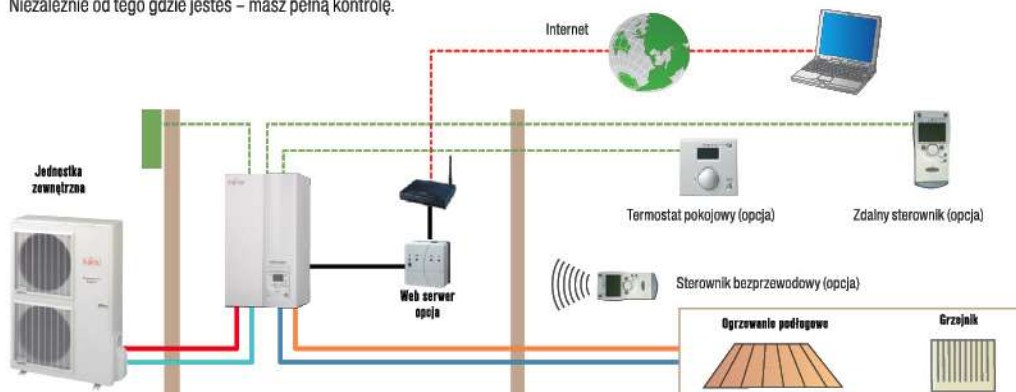

■ dane techniczne: split z zasobnikiem ciepłej wody

TYP		SPLIT																		
SERIA		Model High Power									Model Comfort									
MODEL	JEDNOSTKA WEWNĘTRZNA	WGYG140DG6	WGYG140DG6	WGYK160DG9	WGYK160DG9	WGYK160DG9	WGYK160DG9	WGYK160DG9	WGYK160DG9	WGYK160DG9	WSYA050DG6	WSYA100DG6	WSYA100DG6	WSYA100DG6	WSYA100DG6	WSYA100DG6	WSYA100DG6	WSYA100DG6	WSYA100DG6	
	JEDNOSTKA ZEWNĘTRZNA	WOYG112LHT	WOYG140LCTA	WOYK112LCTA	WOYK140LCTA	WOYK160LCTA	WOYK160LCTA	WOYK160LCTA	WOYK160LCTA	WOYK160LCTA	WOYA060LFA	WOYA060LFA	WOYA060LFA	WOYA060LFA	WOYA060LFA	WOYA060LFA	WOYA060LFA	WOYA060LFA	WOYA060LFA	WOYA060LFA
ZAKRES WYDAJNOŚCI (kW)		11	14	11	14	16	5	6	8	10										
+7°C/+35°C * ogrzewanie podłogowe	Wydajność grzania	kW																		
	Pobór mocy	10.80	13.50	10.80	13.50	15.17	4.50	6.00	7.50	10.00										
	COP	4.25	4.18	4.30	4.22	4.10	4.52	4.27	4.08	4.02										
+2°C/+35°C * ogrzewanie podłogowe	Wydajność grzania	kW																		
	Pobór mocy	10.77	12.00	10.77	13.00	13.50	4.50	4.95	5.65	7.70										
	COP	3.44	3.87	3.40	4.15	4.34	1.39	1.53	1.78	2.47										
-7°C/+35°C * ogrzewanie podłogowe	Wydajność grzania	kW																		
	Pobór mocy	10.38	11.54	10.38	12.20	13.50	4.10	4.60	5.70	7.40										
	COP	4.32	5.08	4.28	5.13	5.40	1.47	1.74	2.23	2.97										
COP		2.40	2.27	2.43	2.38	2.50	2.79	2.64	2.56	2.49										
CHARAKTERYSTYKA GRZEWICZA																				
Temperatura obliczeniowa	°C	55	35	55	35	55	35	55	35	55	35	55	35	55	35	55	35	55	35	
Klasa efektywności energetycznej		A+	A++	A+	A+	A+	A++	A+	A++	A+	A+	A+	A++	A+	A++	A+	A++	A+	A++	
Znamionowa moc grzewcza	kW	9	11	11	13	9	11	11	13	14	4	4	5	6	7	8	8	8	8	
Sezonowy wskaźnik efektywności energetycznej	%	112	151	113	148	112	154	117	150	117	149	115	169	115	169	118	156	113	155	
Roczne zużycie energii	kWh	6704	6062	8041	6824	6669	5930	7803	6738	9062	7408	3026	2160	3180	2505	3886	3375	5415	4415	
Poziom ciśnienia akustycznego	jedn. wewnętrzna	dB(A)																		
	jedn. zewnętrzna	46	46	46	46	46	46	46	46	46	46	46	46	46	46	46	46	46	46	
SPECYFIKACJA ZBIORNIKA CWU																				
Profil obciążenia		L																		
Klasa efektywności energetycznej		A																		
Wskaźnik efektywności energetycznej	%	88																		
Roczne zużycie energii	kWh/h	1166																		
SPECYFIKACJA MODUŁU HYDRAULICZNEGO																				
Zasilanie		1 Ø 230 V 50 Hz						3 N 400 V 50 Hz						1 Ø 230 V 50 Hz						
Wymiary H x W x D	mm	1840 x 648 x 698																		
Masa (netto)	kg	152																		
Przepływ wody obiegowej	Min/Nominalnie	l/min	19.5/31.2	24.4/39.0	19.5/31.2	24.4/39.0	27.5/43.8	8.1/13.0	10.8/17.4	13.5/20.4	18.1/28.9									
Objętość zbiornika ciepłej wody	l	190																		
Wydajność zbiornika ciepłej wody	kW	1.5																		
Pojemność naczynia wzbiorczego	l	12																		
Zakres temperatury obiegowej	Max	°C																		
Średnica przyłącza instalacji wodnej	Zasilanie/ Powrót	mm	Ø25.4/Ø25.4																	
Średnica przyłącza ciepłej wody	mm	Ø19.05/Ø19.05																		
Grzałka elektryczna	Moc	kW x stopień	6.0 (3.0 x 2)						9.0 (3.0 x 3)						6.0 (3.0 x 2)					
SPECYFIKACJA JEDNOSTKI ZEWNĘTRZNEJ																				
Zasilanie		1 Ø 230 V 50 Hz						3 N 400 V 50 Hz						1 Ø 230 V 50 Hz						
Prąd	Nominalne	A	22.0	25.0	8.5	9.5	10.5	11.0	12.5	17.5	18.5									
Wymiary H x W x D	mm	1290 x 900 x 330																		
Masa (netto)	kg	92																		
Czynnik chłodniczy		R410A (2088)																		
Fabryczna ilość czynnika chłodniczego	kg	2.50																		
Waga dodatkowego czynnika chłodniczego	g/m	50																		
Instalacja chłodnicza	Średnica	Ciecz	mm																	
		Gaz	Ø 9.52																	
	Długość (bez doładowania)	Mini/Max	m																	
		Max	5/20																	
	Różnica wysokości	Max	m																	
Zakres temperatur pracy	Grzanie	°C	-25 do 35																	

 Wartość mocy grzewczej i COP liczone zgodnie z EN 14511. • Wszystkie informacje dot. ERP są dostępne na stronie www.fujitsu-general.com/global/products/erp-ecodesign/index.html



Centralka WENTYLACYJNA z odzyskiem energii zapewnia maksimum komfortu i znaczną oszczędność.



NOMINALNY WYDATEK POWIETRZA			250m ³ /h	350m ³ /h	500m ³ /h	800m ³ /h	1000m ³ /h	
MODEL			UTZ-BD025B	UTZ-BD035B	UTZ-BD050B	UTZ-BD080B	UTZ-BD100B	
Zasilanie			220 - 240V, 50Hz					
WENTYLACJA Z ODZYSKIEM	Wydatek powietrza	Wysoki / Sredni / Niski	m ³ /h	250 / 250 / 190	350 / 350 / 240	500 / 500 / 440	800 / 800 / 630	1000 / 1000 / 700
	Pobór mocy	Wysoki / Sredni / Niski	W	128 / 123 / 96	190 / 185 / 168	289 / 225 / 185	418 / 378 / 295	464 / 432 / 311
	Ciśnienie dyspozycyjne	Wysoki / Sredni / Niski	Pa	105 / 95 / 45	140 / 60 / 45	120 / 60 / 35	140 / 110 / 55	105 / 80 / 75
	Sprawność odzysku energii ciepła	Wysoki / Sredni / Niski	%	75 / 75 / 77	75 / 75 / 78	75 / 75 / 76	75 / 75 / 76	75 / 75 / 79
	Sprawność odzysku energii chłodu	Wysoki / Sredni / Niski	%	63 / 63 / 65	66 / 66 / 71	62 / 62 / 64	65 / 65 / 68	65 / 65 / 70
WENTYLACJA BEZ ODZYSKU	Skuteczność wymiany ciepła dla pompy ciepła	Wysoki / Sredni / Niski	%	70 / 70 / 72	69 / 69 / 73	67 / 67 / 69	71 / 71 / 74	71 / 71 / 76
	Poziom ciśnienia akustycznego	Wysoki / Sredni / Niski	dB*	31.5 / 30.5 / 26.5	33 / 31 / 25.5	37.5 / 35.5 / 32.5	37.5 / 37 / 34.5	38.5 / 37.5 / 34.5
	Wydatek powietrza	Wysoki / Sredni / Niski	m ³ /h	250 / 250 / 190	350 / 350 / 240	500 / 500 / 440	800 / 800 / 630	1000 / 1000 / 700
	Pobór mocy	Wysoki / Sredni / Niski	W	128 / 123 / 96	190 / 185 / 168	289 / 225 / 185	418 / 378 / 295	464 / 432 / 311
	Zewn. ciśnienie dyspozycyjne	Wysoki / Sredni / Niski	Pa	105 / 95 / 45	140 / 60 / 45	120 / 60 / 35	140 / 110 / 55	105 / 80 / 75
Poziom ciśnienia akustycznego	Wysoki / Sredni / Niski	dB*	31.5 / 30.5 / 26.5	33 / 31 / 25.5	38.5 / 38 / 32.5	37.5 / 37 / 34.5	40.5 / 39.5 / 36.5	
Wymiary	Szer. x Głęb. x Wys.	mm	882 x 599 x 270	1050 x 804 x 317	1090 x 904 x 317	1322 x 884 x 388	1322 x 1134 x 388	
Masa		kg	29	49	57	71	83	
Zewnętrzna średnica kanałów		mm	150	150	200	250	250	
Zakres temperatur pracy		°C	-10...40	-10...40	-10...40	-10...40	-10...40	
Maksymalna wilgotność		%	85	85	85	85	85	

* mierzony 1.5m poniżej centralnego punktu urządzenia

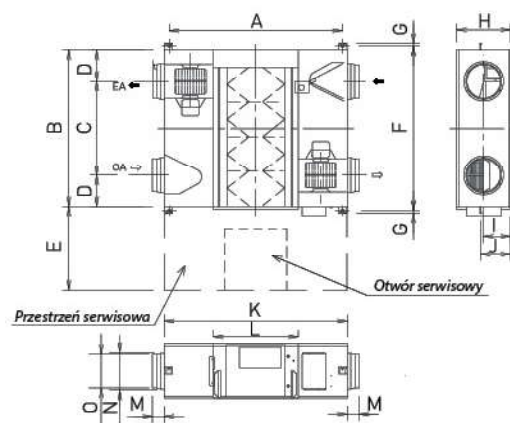
■ wymiary (wyrażone w mm): UTZ-BD 025/035/050/080/100 B



	UTZ-BD 025 B	UTZ-BD 035 B	UTZ-BD 050 B	UTZ-BD 080 B	UTZ-BD 100 B
A	810	978	1018	1250	1250
B	599	804	904	884	1134
C	315	580	640	428	678
D	142	112	132	228	228
E	600	600	600	600	600
F	655	860	960	940	1190
G	10	10	10	10	10
H	270	317	317	388	388
I	135	159	159	194	194
J	159	182	182	218	218
K	882	1050	1090	1322	1322
L	414	470	470	612	612
M	95	70	127	85	85
N	219	162	210	258	258
O	144	144	194	242	242

■ łatwy montaż i serwis

WĄSKA KONSTRUKCJA I UŁATWIONY MONTAŻ

Zastosowanie heksagonalnego wymiennika ciepła umożliwiło ograniczenie hałasu oraz redukcję gabarytów urządzenia.



SZACUNKOWE OSZCZĘDNOŚCI ENERGII CIEPLNEJ

Wykres sporządzony dla:

- ilość dni pracy rekuperatora 243 dni/rok
- lokalizacja – Warszawa
- ilość godzin pracy 3394 godz./rok
- współpraca z GWP

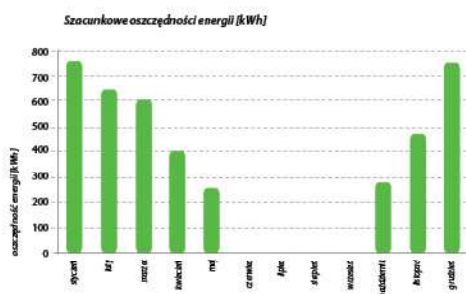

CICHA PRACA

Znacznie ograniczone straty przepływu umożliwiają cichą pracę maks. 32dB (wysokie obroty) dla modeli o wydajności powietrza 500m³/h lub mniejszej oraz 37.5dB (wysokie obroty) dla modeli o wydajności powietrza 1000m³/h.

WIĘKSZY KOMFORT

Ograniczone czynności konserwacyjne dzięki specjalnemu materiałowi, z którego wykonano wymiennik ciepła. Filtr z włóknami nylonowo-poliestrowymi gwarantuje wysoką skuteczność zatrzymywania kurzu.

STEROWANIE (OPCJA)

- zdalny panel sterowania
- regulacja wydajności
- sterowanie nagrzewnicą wstępną i wtórną
- 4 punkty pomiaru temperatury
- sterowanie przepustnicą BY-PASS
- programowanie czasu pracy

CECHY WYMIENNIKÓW

W wymienniku krzyżowym tradycyjnym powietrze przepływa w linii prostej najkrótszą drogą. W wymienniku FUJITSU – heksagonalnym powietrze przepływa przez dłuższy czas (pokonując dłuższą drogę), dzięki czemu efekt wymiany ciepła zostaje 7 większy.

■ wysoka wydajność

20% oszczędności energii

ENERGOOSZCZĘDNOŚĆ I EKOLOGIA

Zużycie energii uległo znacznemu ograniczeniu dzięki zastosowaniu wymiennika heksagonalnego. Obciążenie klimatyzacji zostaje zredukowane o około 20%, wpływając na oszczędność energii. Wymiennik pozwala na odzysk do 77% energii z wywiewanego powietrza.

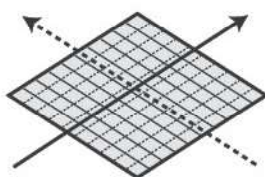

Wymiennik Innego producenta
(wymiennik krzyżowy)

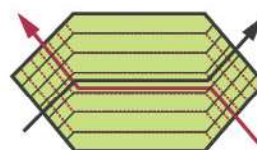

Wymiennik FUJITSU
(wymiennik przeciwprądowy)

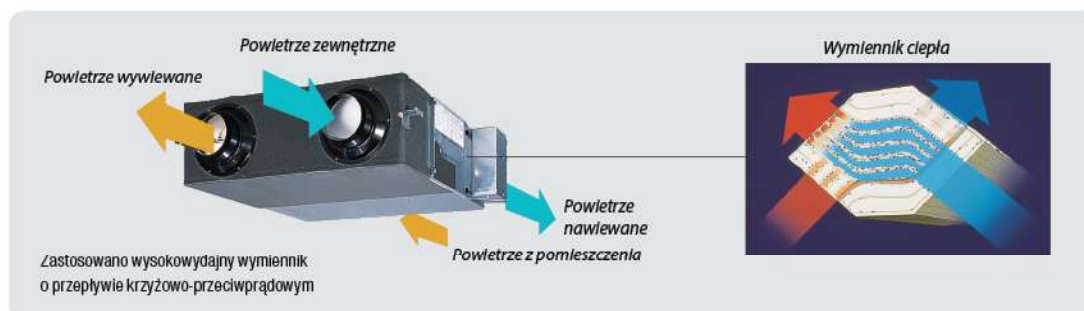

■ lista opcji (komunikacja i zarządzanie)

TYP	JEDNOSTKI WENIĘTRZNE																								JEDNOSTKI ZEWNĘTRZNE					
	ŚCIENNE					KANALOWE									KASETOWE										JEDNOFAZOWE			TRÓJFAZOWE		
	ZWARTY			STANDARD		ZWARTE	SLIM		ŚREDNI SPRĘŻ.			WYSOKI SPRĘŻ.				ZWARTY		STANDARD		PODŁO-GOWE	UNIWERSALNE		SUFI-TOWE	SPLIT		SPLIT		MULTI SYMUL-TANICZNE		
	80% 0V/230V	80% 0V/110V	80% 0V/120V	80% 120V/240V	80% 240V/230V	80% 120V/240V	80% 120V/240V	80% 120V/240V	80% 120V/240V	80% 120V/240V	80% 120V/240V	80% 120V/240V	80% 120V/240V	80% 120V/240V	80% 120V/240V	80% 120V/240V	80% 120V/240V	80% 120V/240V	80% 120V/240V	80% 120V/240V	80% 120V/240V	80% 120V/240V	80% 120V/240V	80% 120V/240V	80% 120V/240V	80% 120V/240V	80% 120V/240V			
INTERFESY	Wi-Fi	UTY-TFWY21				UTY-TFSY21	UTY-TFWY21						UTY-TFSY21				UTY-TFWY21													
	KKK konwerter	FJ-RC-WIFI-1				FJ-RC-WIFI-1						FJ-RC-WIFI-1																		
	KKK	FJ-RC-KKK-1i				FJ-RC-KKK-1i						FJ-RC-KKK-1i				FJ-RC-KKK-1i														
	MODBUS	FJ-RC-MBS-1				FJ-RC-MBS-1						FJ-RC-MBS-1				FJ-RC-MBS-1														
	Zestaw przyłączeniowy bezdrutowy	UTY-TWRKF	UTY-XBRZ2	UTY-TWRK																										
Zestaw przyłączeniowy kabl			UTY-XWRK																											
Dodatkowe rozszerzenie wejść/wyjść			UTY-XCSZ1		UTY-XCSX				UTY-XCSX				UTY-XCSX																	
Osłona w dodatkowego rozszerzenia wejść/wyjść			UTZ-GDRB																											
Uchwyt dodatkowego rozszerzenia wejść/wyjść			UTZ-GDRA																											
Zestaw przyłączeniowy	jedn. wewn.*	UTY-XWZX				UTY-XWZX						UTY-XWZX				UTY-XWZX														
	jedn. wewn.*	UTY-XWZXS																												
	jedn. zewn.																									UTY-XWZK2				
	jedn. zewn.																									UTY-XWZK3				
	jedn. zewn.																									UTY-XWZK4				
Zestaw do podłączenia wejść i wyjść						UTD-ECCSA				UTD-ECCSA										UTD-ECCSA										

* z wyłączeniem typu kanałowego

Trójniki i rozdzielacze

Trójnik dla układu multi symultanicznego (3PH)
UTP-SX236A / UTP-SX254A

Rozdzielacz dla układu multi symultanicznego
UTP-SX354A

















Trójnik dla układu Multi 8
UTP-SX248A

Rozdzielacz dla Multi 8
UTP-PY03A / UTP-PY02A

3 styki 2 styki

■ lista opcji sprzętowych waterstage

PRODUKT	MODEL	SPLIT								SPLIT Z ZASOBNIKIEM CWU								MONOBLOK			
		HIGH POWER				COMFORT				HIGH POWER				COMFORT				COMPACT			
		10	14	11	30	16	5	6	8	10	10	14	11	30	16	5	6	8	10	5	10
Moduł dwóch obiegów grzewczych	 UTW-KZSXE	●	●	●	●	●	●	●	●	—	—	—	—	—	—	—	—	—	—	—	—
	 UTW-KZDXE	—	—	—	—	—	—	—	—	●	●	●	●	●	●	●	●	●	—	—	—
Moduł dodatkowego kotła	 UTW-KBSXD	●	●	●	●	●	●	●	●	—	—	—	—	—	—	—	—	—	—	—	—
	 UTW-KBDXD	—	—	—	—	—	—	—	—	●	●	●	●	●	●	●	●	●	—	—	—
Sprzęgło hydrauliczne	 UTW-TEVXA	●	●	●	●	●	●	●	●	●	●	●	●	●	●	●	●	●	●	●	●
Moduł zasobnika CWU	 UTW-KDWXG	—	—	—	—	—	—	—	—	—	—	—	—	—	—	—	—	—	—	●	●
	 UTW-KDWXD	●	●	●	●	●	●	●	●	— ^{e1}	— ^{e1}	— ^{e1}	— ^{e1}	— ^{e1}	— ^{e1}	— ^{e1}	— ^{e1}	— ^{e1}	— ^{e1}	●	●
Zasobnik CWU	200 Litrów 300 Litrów 400 Litrów 	●	●	●	●	●	●	●	●	— ^{e1}	— ^{e1}	— ^{e1}	— ^{e1}	— ^{e1}	— ^{e1}	— ^{e1}	— ^{e1}	— ^{e1}	— ^{e1}	●	●
	200 Litrów 300 Litrów 400 Litrów 	●	●	●	●	●	●	●	●	— ^{e1}	— ^{e1}	— ^{e1}	— ^{e1}	— ^{e1}	— ^{e1}	— ^{e1}	— ^{e1}	— ^{e1}	— ^{e1}	●	●
Dodatkowa pompa cyrkulacyjna	 UTW-PHF XD	●	●	●	●	●	—	—	—	●	●	●	●	●	—	—	—	—	—	—	—
Moduł basenowy	 UTW-KSPXD	●	●	●	●	●	●	●	●	●	●	●	●	●	●	●	●	●	●	●	●
Wymiennik modułu basenowego	 UTW-ESPXA	●	●	●	●	●	●	●	●	●	●	●	●	●	●	●	●	●	●	●	●
Moduł chłodzenia	 UTW-KCLXD	●	●	●	●	●	●	●	●	●	●	●	●	●	●	●	●	●	— ^{e2}	— ^{e2}	— ^{e2}
Moduł rozszerzeń	 UTW-KREXD	●	●	●	●	●	●	●	●	●	●	●	●	●	●	●	●	●	●	●	●
Moduł trybu cichej pracy	 UTW-KLNXE	●	●	●	●	●	—	—	—	●	●	●	●	●	—	—	—	—	—	—	—
Taca skroplin	 UTW-KDPXA	—	—	—	—	—	●	●	—	—	—	—	—	—	—	—	—	—	—	—	—
Moduł sterowania kaskadowego jedn. MASTER (wymagane złącze LPB)	 UTW-KCMXE	●	●	●	●	●	—	—	—	●	—	—	—	—	—	—	—	—	—	—	—
Moduł sterowania kaskadowego jedn. SLAVE (wymagane złącze LPB)	 UTW-KCSXE	●	●	●	●	●	—	—	—	●	—	—	—	—	—	—	—	—	—	—	—

PRODUKT	MODEL	SPLIT								SPLIT Z ZASOBNIKIEM CWU								MONOBLOK				
		HIGH POWER				COMFORT				HIGH POWER				COMFORT				COMPACT				
		10	14	11	14	16	5	6	8	10	10	14	11	14	16	5	6	8	10	5	8	10
Zadajnik	 UTW-IHMXE ^{*1}	●	●	●	●	●	●	●	●	●	●	●	●	●	●	●	●	●	●	●	●	●
	 UTW-C74TXF ^{*3}	●	●	●	●	●	●	●	●	●	●	●	●	●	●	●	●	●	●	●	●	●
Zdalny zadajnik	 Przewodowy UTW-C74HXF ^{*3}	●	●	●	●	●	●	●	●	●	●	●	●	●	●	●	●	●	●	●	●	●
	 Bezprzewodowy UTW-C78XD	●	●	●	●	●	●	●	●	●	●	●	●	●	●	●	●	●	●	●	●	●
Termostat pokojowy	 Przewodowy UTW-C55XA	●	●	●	●	●	●	●	●	●	●	●	●	●	●	●	●	●	●	●	●	●
	 Bezprzewodowy UTW-C58XD	●	●	●	●	●	●	●	●	●	●	●	●	●	●	●	●	●	●	●	●	●
Bezprzewodowy czujnik temp. zewnętrznej	 UTW-M05XD	●	●	●	●	●	●	●	●	●	●	●	●	●	●	●	●	●	●	●	●	●
Moduł komunikacji radiowej dla portu BSB	 UTW-MRCXD	●	●	●	●	●	●	●	●	●	●	●	●	●	●	●	●	●	●	●	●	●
Moduł internetowy	 UTW-KW1XD UTW-KW4XD	●	●	●	●	●	●	●	●	●	●	●	●	●	●	●	●	●	●	●	●	●
Złącze LPB	 UTW-KL1XD	●	●	●	●	●	●	●	●	●	●	●	●	●	●	●	●	●	●	●	●	●
Interfejs MODBUS	 UTW-KMBXE	— ^{*7}	— ^{*7}	— ^{*7}	— ^{*7}	— ^{*7}	— ^{*7}	— ^{*7}	— ^{*7}	— ^{*7}	— ^{*7}	— ^{*7}	— ^{*7}	— ^{*7}	— ^{*7}	— ^{*7}	— ^{*7}	— ^{*7}	— ^{*7}	●	●	●
Grzałka tacy jedn. zewn.	 UTW-HAMXE	—	—	—	—	—	—	—	—	—	—	—	—	—	—	—	—	—	—	—	●	●
	 UTW-HAMXF	—	—	—	—	—	—	—	—	—	—	—	—	—	—	—	—	—	—	—	●	—
Service Tool (zawiera adapter OC1700)	 UTW-KSTXD	● ^{*5}	● ^{*5}	● ^{*5}	● ^{*5}	● ^{*5}	● ^{*5}	● ^{*5}	● ^{*5}	● ^{*5}	● ^{*5}	● ^{*5}	● ^{*5}	● ^{*5}	● ^{*5}	● ^{*5}	● ^{*5}	● ^{*5}	● ^{*5}	● ^{*5}	● ^{*5}	● ^{*5}
Service Tool Software	 UTW-KPSXD	● ^{*6}	● ^{*6}	● ^{*6}	● ^{*6}	● ^{*6}	● ^{*6}	● ^{*6}	● ^{*6}	● ^{*6}	● ^{*6}	● ^{*6}	● ^{*6}	● ^{*6}	● ^{*6}	● ^{*6}	● ^{*6}	● ^{*6}	● ^{*6}	● ^{*6}	● ^{*6}	● ^{*6}
Zestaw przyłączeniowy	 UTY-XWZXZ2	●	●	●	●	●	—	—	—	—	●	●	●	●	—	—	—	—	—	—	—	—

*1: Tryb CWU jest dostępny bez dodatkowego modułu CWU i zasobnika.

*2: Tryb chłodzenia jest dostępny bez dodatkowego modułu chłodzenia.

*3: 19 wersji językowych; C74TXF: Wbudowany czujnik temperatury; C74HXF: Wbudowany czujnik temperatury i wilgotności

*4: Dostępne wersje językowe: Angielska, Czeska, Słowacka, Polska, Turecka, Węgierska, Rosyjska, Słowenińska, Grecka, Serbska.

*5: Do podłączenia jest wymagany UTW-KL1XD.

*6: Do podłączenia jest wymagany UTW-KL1XD, UTW-KW4XD.

*7: Wymagana opcja

● : Dostępny — : Niedostępny

KLIMA-THERM Sp.z o.o. Sp.k. nie ponosi odpowiedzialności za błędy, mogące wystąpić w niniejszym katalogu oraz zastrzega sobie prawo do wprowadzania zmian, bez wcześniejszego powiadomienia.

Gwarancja na urządzenia obowiązuje tylko w przypadku przestrzegania postanowień zawartych w Karcie Gwarancyjnej.

Aktualne Warunki Gwarancji dostępne są na stronie www.klima-therm.pl



ADRES
NAJBLIŻSZEGO
DYSTRYBUTORA

 **KlimaTherm**

Klimoö

Fujitsu

KUULI
STREEM
by Clivet

SABIANA
ITALYAN AIR-IDEA

YANMAR

AERIAL

COTES

www.klima-therm.pl